



AKTIONS KATALOG



Wer wir sind

Die Fami Gruppe ist ein Metall und Kunststoff verarbeitendes Familienunternehmen welches sich auf Produkte für die Logistik und Lagerung von Waren spezialisiert hat. International ausgerichtet mit verschiedenen Standorten weltweit ist das 1929 gegründete Unternehmen heute ein wichtiger Lieferant für multinationale Konzerne genauso wie für Handwerker die Ihre Werkstatt oder Ihr Fahrzeug ausstatten.

Heute hat das Unternehmen aus Norditalien mehr als 500 Mitarbeiter und eine Produktionsfläche von mehr als 230.000 qm. Niederlassungen in Deutschland, Österreich, Schweiz und Polen, sowie weitere Vertriebspartner in ganz Europa sind immer in Kundennähe. Da die Nähe zum Kunden ein wichtiger Schlüssel für den Erfolg von Fami ist wurden eigene Produktionsstätten in China und Argentinien für die Märkte in Asien und Südamerika gegründet.

Fami Deutschland ist seit 1984 im bayrischen Leipheim, verkehrsgünstig am Knotenpunkt A8 und A7 gelegen, angesiedelt. Kundenberatung und erstklassiger Service bei Lieferung und Montage zeichnet das Unternehmen aus. Durch das bereite Produktsortiment können Kundenanforderungen in jeder Hinsicht realisiert werden.

StoreVan Fahrzeugeinrichtung



**PROFESSIONALITÄT
AUF RÄDERN**

Heute ist Mobilität ein wichtiger Faktor im privaten und beruflichem Umfeld. Fami unterstützt mit seiner Fahrzeugeinrichtungsmarke StoreVan den Dienstleister und Handwerker sein Fahrzeug so auszustatten, dass alle mitgeführten Werkzeuge und Bauteile ordnungsgemäß und übersichtlich angeordnet sind. Durch Alleinstellungsmerkmale wie den Einsatz galvanisch verzinkten Stahls (Automotivstahl,) Rohrbaukonstruktion mit modularem Aufbau ist die Einrichtung robust und leicht zugleich. Ein umfassendes Vertriebsnetz ist flächendeckend über Deutschland verbreitet, um nahe am Kunden zu sein.

Das Motto bei StoreVan Fahrzeugeinrichtungen lautet:
Raum ist begrenzt- Möglichkeiten nicht.



Inhaltsverzeichnis



Schubladenschränke

| | |
|----------------|----|
| Master | 4 |
| Standard | 22 |
| Flexa | 32 |



Werkbänke

| | |
|---------------------|----|
| Standard | 40 |
| Flexa | 42 |
| Systemwerkbank..... | 44 |



Materialschränke

| | |
|--------------------------|----|
| Flügeltürschrank..... | 46 |
| Schiebetürenschränk..... | 48 |



Anwendungsschränke

| | |
|------------------------|----|
| Garderobenschrank..... | 50 |
| Computerschrank..... | 52 |
| Ölschrank..... | 53 |



Werkzeuglagerung CNC

| | |
|---------------------------|----|
| Tischständer & Wagen..... | 55 |
| Maschinenschrank | 54 |
| CNC-Schrank | 54 |



Regalsysteme

| | |
|----------------------|----|
| Fachbodenregal | 56 |
|----------------------|----|



Transportmittel

| | |
|------------------------------|----|
| Materialbereitstellung | 58 |
| Plattformwagen..... | 59 |
| Etagenwagen..... | 59 |



Behälter

| | |
|---|----|
| Kunststoff..... | 60 |
| Euronormbehälter | 62 |
| Stapelbehälter | 63 |
| Sichtlagerkasten | 63 |
| Regalkasten | 64 |
| Leitfähige Euronormbehälter..... | 65 |
| Leitfähige Sichtlagerkasten, Regalkasten..... | 66 |
| Nestbare Behälter..... | 67 |
| Klappbare Behälter..... | 67 |
| Behälter Serie VDA-RL-KLT..... | 67 |
| Stahlblech..... | 68 |
| Stapelbehälter..... | 68 |
| Sichtlagerkasten..... | 68 |



Rutschfeste Matten

| | |
|-------|----|
| | 69 |
|-------|----|



Kleinteilemagazin

| | |
|----------------|----|
| Standard | 72 |
| Fahrbar..... | 74 |

SCHUBLADENSCHRÄNKE

MASTER

Schließung

- ▶ Mechanisch mit Schloss



- ▶ Elektronisch



Schließstange (patentiert)

- ▶ Aluprofil mit Kunststoffelementen
- ▶ 100% sicherer Einzelauszug
- ▶ Verschleißfrei



Griffleiste

- ▶ beschriftbar mit Sylogiktechnologie
- ▶ 8 Farben



Schubladen

- ▶ FLEX » Tragfähigkeit 50/75/100 kg einstellbar
- ▶ TELE » Tragfähigkeit 200 kg
- ▶ Teleskop-Auszug-Schiene
- ▶ Schublade mit Lochung und Schlitzwänden zur Einteilung vorbereitet
- ▶ innliegende Mantelfläche geschlitzt

Abmessungen

- ▶ Breite von 408 bis 1.428 mm
- ▶ Tiefe von 573 bis 726 mm
- ▶ Höhe von 400 bis 2.000 mm

Schrank

- ▶ verschweißte Stahlblechkonstruktion

Schrankfarben

- ▶ 10 Standardfarben



Ausstattung möglich mit

- ▶ Oberer Ablagefläche
- ▶ Sockel
- ▶ Rollen



SCHUBLADENSCHRÄNKE

MASTER

B=408 mm T=573 mm

18 x 27 EH

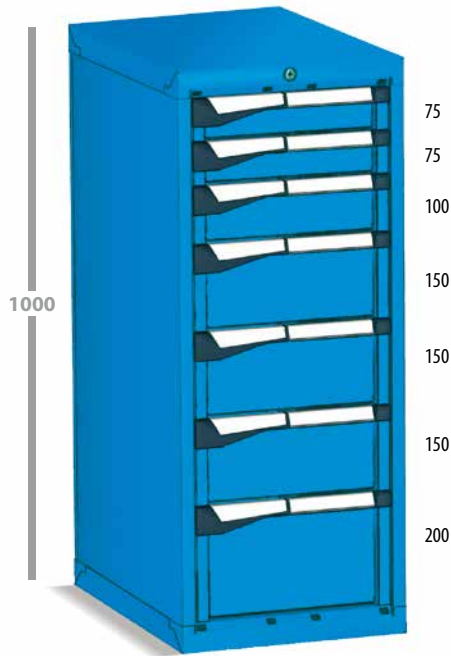

Schrank mit 7 Schubladen
Abm. 408x573x1000 mm
RAL 5012 lichtblau

| ART. NR | AUSFÜHRUNG | PREIS |
|-------------------|------------|----------|
| M12A100C010AW04-H | FLEX-KEY | 682,81 € |

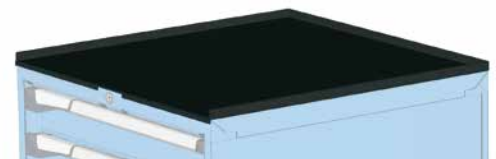

Abrollband 3 seitig mit ölfestem Gummibezug. Für Einzelschrank.
Farbe: Schwarz RAL 9011

| ART. NR | ABMESSUNG IN MM | PREIS |
|-------------------|-----------------|---------|
| M12T023AG003107-H | 408 x 573 x 23 | 24,71 € |

Bohrungen im Gehäusedeckel bei Montage einer Multiplexplatte

| ART. NR | PREIS |
|-------------------|---------|
| M00T030MD00F000-H | 11,16 € |



Ablage aus MDF mit Gummibezug und 2 Seitenprofile. Für Einzelschrank.
Farbe: Schwarz RAL 9011

| ART. NR | ABMESSUNG IN MM | PREIS |
|-------------------|-----------------|---------|
| M12T030MDGM0107-H | 408 x 573 x 32 | 71,23 € |

Bohrungen im Gehäusedeckel bei Montage von gummierter Abdeckung

| ART. NR | PREIS |
|-------------------|--------|
| M00T023AG00F000-H | 6,20 € |



Set bestehend aus: 1 Schlitzwand 455 mm, 2 Steckwänden 149 mm

| ART. NR | ABMESSUNG IN MM | PREIS |
|---------------|----------------------|---------|
| FFH80050800-H | Fronthöhen 50 | 4,69 € |
| FFH80070800-H | Fronthöhen 75 | 4,63 € |
| FFH80100800-H | Fronthöhen 100 - 125 | 5,74 € |
| FFH80150800-H | Fronthöhen 150 | 7,48 € |
| FFH80200800-H | Fronthöhen 200 - 250 | 10,16 € |
| FFH80300800-H | Fronthöhen 300 | 14,16 € |

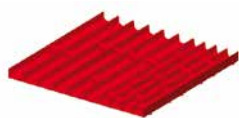

Set bestehend aus: 3 Mulden 4-teilig, 16 Steckwänden 36 mm, 7 Steckwänden 47 mm

| ART. NR | ABMESSUNG IN MM | PREIS |
|---------------|---------------------|---------|
| FFH82050200-H | Fronthöhen 50 - 300 | 15,99 € |



Set bestehend aus: 2 Schlitzwänden 455 mm, 6 Steckwänden 98 mm

| ART. NR | ABMESSUNG IN MM | PREIS |
|---------------|----------------------|---------|
| FFH80050900-H | Fronthöhe 50 | 9,53 € |
| FFH80070900-H | Fronthöhen 75 | 10,05 € |
| FFH80100900-H | Fronthöhen 100 - 125 | 12,08 € |
| FFH80150900-H | Fronthöhen 150 | 15,71 € |



Set bestehend aus: 4 Einsatzkästen 150 x 75 mm, 4 Einsatzkästen 150 x 150 mm

| ART. NR | ABMESSUNG IN MM | PREIS |
|---------------|----------------------|---------|
| FFH82051800-H | Fronthöhen 50 | 9,78 € |
| FFH82071800-H | Fronthöhen 75 | 12,84 € |
| FFH82101800-H | Fronthöhen 100 - 125 | 14,36 € |

FLEX

Flexibler Auszug

100% = 50 Kg
96% = 75 Kg
92% = 100 Kg

SCHUBLADENSCHRÄNKE

MASTER

B=408 mm T=573 mm

18 x 27 EH



Schrank mit 3 Schubladen
Abm. 408 x 573 x 400 mm
RAL 5012 lichtblau

| ART. NR | AUSFÜHRUNG | PREIS |
|-------------------|------------|----------|
| M12A040C0100104-H | FLEX-KEY | 357,77 € |

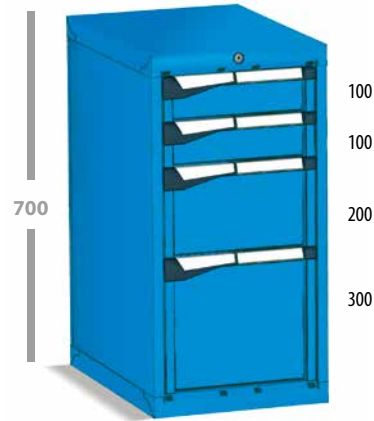

Schrank mit 4 Schubladen
Abm. 408 x 573 x 700 mm
RAL 5012 lichtblau

| ART. NR | AUSFÜHRUNG | PREIS |
|-------------------|------------|----------|
| M12A080C0105504-H | FLEX-KEY | 485,23 € |

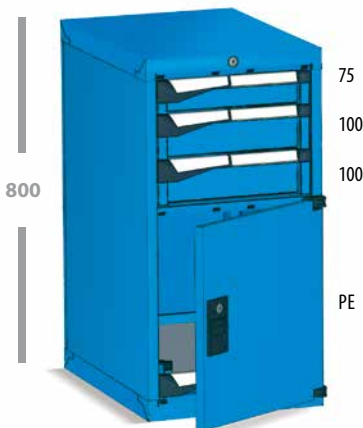

Schrank mit 3 Schubladen, 1 Auszugboden
Abm. 408 x 598 x 800 mm
RAL 5012 lichtblau

| ART. NR | AUSFÜHRUNG | PREIS |
|-------------------|------------|----------|
| M12A080C0105704-H | FLEX-KEY | 578,02 € |



Schrank mit 5 Schubladen; Rollen aus Standardgummi Ø 125 mm. Tragkraft des Schrankes: 245 kg
Abm. 434 x 647 x 818 mm
RAL 5012 lichtblau

| ART. NR | AUSFÜHRUNG | PREIS |
|-------------------|------------|----------|
| M12R060S0102104-H | FLEX-KEY | 630,72 € |

PR Verstell-
boden
PE Auszug-
boden

*Schubladen, 50 mm hoch, nur in flexibler Version

SCHUBLADENSCHRÄNKE

MASTER

B=561 mm T=573 mm

27 x 27 EH



Schrank mit 7 Schubladen
Abm. 561x573x1000 mm
RAL 5012 lichtblau

| ART. NR | AUSFÜHRUNG | PREIS |
|-------------------|------------|----------|
| M22A100C010AZ04-H | FLEX | 693,31 € |

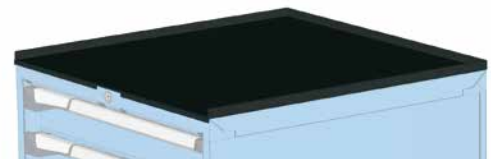

Abrollband 3 seitig mit ölfestem Gummibezug. Für Einzelschrank.
Farbe: Schwarz RAL 9011

| ART. NR | ABMESSUNG IN MM | PREIS |
|-------------------|-----------------|---------|
| M22T023AG003107-H | 561 x 573 x 32 | 28,30 € |

Bohrungen im Gehäusedeckel bei Montage einer Multiplexplatte

| ART. NR | PREIS |
|-------------------|---------|
| M00T030MD00F000-H | 11,16 € |



Ablage aus MDF mit Gummibezug und 2 Seitenprofile. Für Einzelschrank.
Farbe: Schwarz RAL 9011

| ART. NR | ABMESSUNG IN MM | PREIS |
|-------------------|-----------------|---------|
| M22T030MDGM0107-H | 561 x 573 x 32 | 97,52 € |

Bohrungen im Gehäusedeckel bei Montage von gummierter Abdeckung

| ART. NR | PREIS |
|-------------------|--------|
| M00T023AG00F000-H | 6,20 € |



Set bestehend aus: 2 Schlitzwänden 455 mm, 3 Steckwänden 149 mm

| ART. NR | ABMESSUNG IN MM | PREIS |
|---------------|----------------------|---------|
| FFH84050800-H | Fronthöhen 50 | 8,70 € |
| FFH84070800-H | Fronthöhen 75 | 8,77 € |
| FFH84100800-H | Fronthöhen 100 - 125 | 10,67 € |
| FFH84150800-H | Fronthöhen 150 | 14,17 € |
| FFH84200800-H | Fronthöhen 200 - 250 | 18,99 € |
| FFH84300800-H | Fronthöhen 300 | 27,00 € |



Set bestehend aus: 3 Mulden 4-teilig, 16 Steckwänden 36 mm, 7 Steckwänden 47 mm

| ART. NR | ABMESSUNG IN MM | PREIS |
|---------------|---------------------|---------|
| FFH84050200-H | Fronthöhen 50 - 300 | 21,96 € |



Set bestehend aus: 2 Schlitzwänden 455 mm, 7 Steckwänden 149 mm

| ART. NR | ABMESSUNG IN MM | PREIS |
|---------------|----------------------|---------|
| FFH84050900-H | Fronthöhen 50 | 10,94 € |
| FFH84070900-H | Fronthöhen 75 | 11,19 € |
| FFH84100900-H | Fronthöhen 100 - 125 | 13,91 € |
| FFH84150900-H | Fronthöhen 150 | 18,45 € |
| FFH84200900-H | Fronthöhen 200 - 250 | 24,82 € |



Set bestehend aus: 8 Einsatzkästen 75x75 mm, 6 Einsatzkästen 150x75 mm, 4 Einsatzkästen 150x150 mm

| ART. NR | ABMESSUNG IN MM | PREIS |
|---------------|-----------------|---------|
| FFH84051700-H | Fronthöhen 50 | 17,01 € |
| FFH84071700-H | Fronthöhen 75 | 21,90 € |

FLEX
Flexibler Auszug

100% = 50 Kg
96% = 75 Kg
92% = 100 Kg

SCHUBLADENSCHRÄNKE

MASTER

B=561 mm T=573 mm

27 x 27 EH



Schrank mit 5 Schubladen
Abm. 561 x 573 x 600 mm
RAL 5012 lichtblau

| ART. NR | AUSFÜHRUNG | PREIS |
|-------------------|------------|----------|
| M22A060C0102104-H | FLEX-KEY | 506,88 € |



Schrank mit 5 Schubladen
Abm. 561 x 573 x 700 mm
RAL 5012 lichtblau

| ART. NR | AUSFÜHRUNG | PREIS |
|-------------------|------------|----------|
| M22A070C0103104-H | FLEX-KEY | 530,12 € |

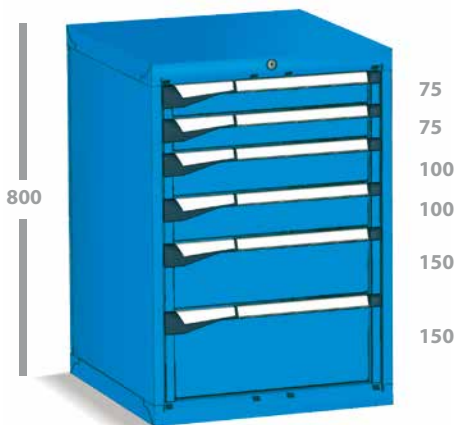

Schrank mit 6 Schubladen
Abm. 561 x 573 x 800 mm
RAL 5012 lichtblau

| ART. NR | AUSFÜHRUNG | PREIS |
|-------------------|------------|----------|
| M22A080C0105604-H | FLEX-KEY | 604,04 € |



Schrank mit 4 Schubladen, Rollen aus Standardgummi Ø 125 mm. Tragkraft des Schrankes: 235 kg
Abm. 587 x 647 x 818 mm
RAL 5012 lichtblau

| ART. NR | AUSFÜHRUNG | PREIS |
|-------------------|------------|----------|
| M22R060S0102004-H | FLEX-KEY | 585,70 € |

PR Verstell-
boden
PE Auszug-
boden

*Schubladen, 50 mm hoch, nur in flexibler Version

SCHUBLADENSCHRÄNKE

MASTER

B=714 mm T=573 mm

36 x 27 EH

Schrank mit 7 Schubladen
Abm. 714x573x1000 mm
RAL 5012 lichtblau



| ART. NR | AUSFÜHRUNG | PREIS |
|-------------------|------------|----------|
| M32A100C010AW04-H | FLEX-KEY | 748,19 € |
| M32A100C010BH04-H | TELE-KEY | 915,35 € |

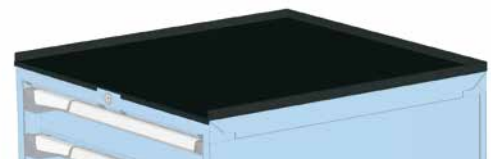

Abrollband 3-seitig mit ölfestem Gummibezug. Für Einzelschrank.
Farbe: Schwarz RAL 9011

| ART. NR | ABMESSUNG IN MM | PREIS |
|-------------------|-----------------|---------|
| M32T023AG003107-H | 714 x 573 x 32 | 30,01 € |

Bohrungen im Gehäusedeckel bei Montage einer Multiplexplatte

| ART. NR | PREIS |
|-------------------|---------|
| M00T030MD00F000-H | 11,16 € |

Ablage aus MDF mit Gummibezug und 2 Seitenprofile. Für Einzelschrank.
Farbe: Schwarz RAL 9011



| ART. NR | ABMESSUNG IN MM | PREIS |
|-------------------|-----------------|----------|
| M32T030MDGM0107-H | 714 x 573 x 32 | 102,62 € |

Bohrungen im Gehäusedeckel bei Montage von gummierter Abdeckung

| ART. NR | PREIS |
|-------------------|--------|
| M00T023AG00F000-H | 6,20 € |

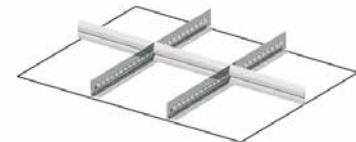

Set bestehend aus: 2 Schlitzwänden 445 mm, 3 Steckwänden 200 mm

| ART. NR | ABMESSUNG IN MM | PREIS |
|---------------|----------------------|---------|
| FFH10050500-H | Fronthöhen 50 | 8,96 € |
| FFH10070500-H | Fronthöhen 75 | 9,22 € |
| FFH10100500-H | Fronthöhen 100 - 125 | 11,16 € |
| FFH10150500-H | Fronthöhen 150 | 15,53 € |
| FFH10200500-H | Fronthöhen 200 - 250 | 20,16 € |
| FFH10300500-H | Fronthöhen 300 | 28,99 € |

Set bestehend aus: 9 Mulden 4-teilig, 36 Steckwänden 36 mm, 3 Mulden 3-teilig, 12 Steckwänden 47 mm



| ART. NR | ABMESSUNG IN MM | PREIS |
|---------------|---------------------|---------|
| FFH10051000-H | Fronthöhen 50 - 300 | 32,98 € |

Set bestehend aus: 3 Schlitzwänden 445 mm, 8 Steckwänden 149 mm



| ART. NR | ABMESSUNG IN MM | PREIS |
|---------------|----------------------|---------|
| FFH10050300-H | Fronthöhen 50 | 15,02 € |
| FFH10070300-H | Fronthöhen 75 | 15,27 € |
| FFH10100300-H | Fronthöhen 100 - 125 | 18,83 € |
| FFH10150300-H | Fronthöhen 150 | 25,03 € |
| FFH10200300-H | Fronthöhen 200 - 250 | 33,57 € |

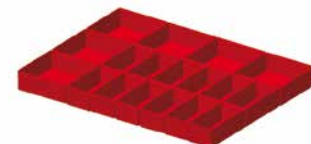

Set bestehend aus: 12 Einsatzkästen 150x75 mm,
6 Einsatzkästen 150x150 mm

| ART. NR | ABMESSUNG IN MM | PREIS |
|---------------|----------------------|---------|
| FFH10051600-H | Fronthöhen 50 | 25,24 € |
| FFH10071600-H | Fronthöhen 75 | 27,09 € |
| FFH10101600-H | Fronthöhen 100 - 125 | 30,52 € |

FLEX
Flexibler Auszug

100% = 50 Kg
96% = 75 Kg
92% = 100 Kg

TELE
Teleskopischer Auszug

100% = 200 Kg

SCHUBLADENSCHRÄNKE

MASTER

B=714 mm T=573 mm

36 x 27 EH



Schrank mit 6 Schubladen
Abm. 714 x 573 x 800 mm
RAL 5012 lichtblau

| ART. NR | AUSFÜHRUNG | PREIS |
|-------------------|------------|----------|
| M32A080C0105604-H | FLEX-KEY | 642,17 € |

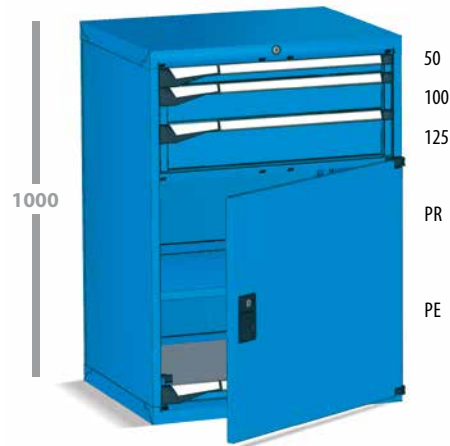

Schrank mit 3 Schubladen, 1 Verstellboden, 1 Auszugboden
Abm. 714 x 573 x 1000 mm
RAL 5012 lichtblau

| ART. NR | AUSFÜHRUNG | PREIS |
|-------------------|------------|----------|
| M32A100C010BD04-H | FLEX-KEY | 725,26 € |

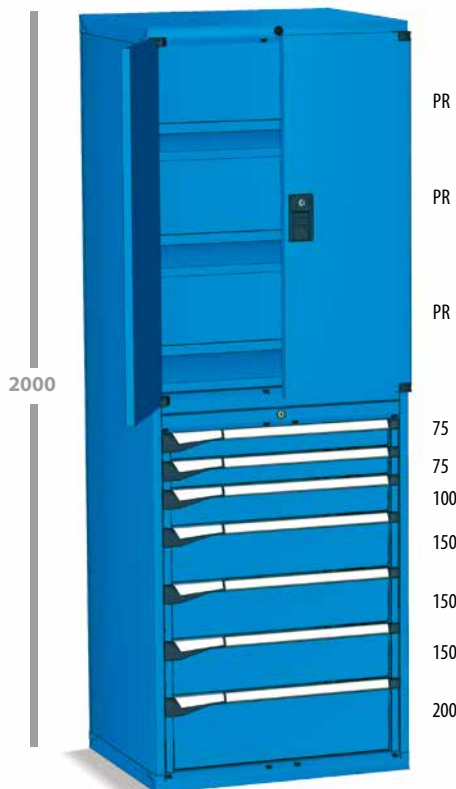

Schrank mit 7 Schubladen, 3 Verstellböden
Abm. 714 x 573 x 2000 mm
RAL 5012 lichtblau

| ART. NR | AUSFÜHRUNG | PREIS |
|-------------------|------------|------------|
| M32A200C010FY04-H | FLEX-KEY | 1.340,28 € |
| M32A200C010FZ04-H | TELE-KEY | 1.527,23 € |

PR Verstellboden
PE Auszugboden

*Schubladen, 50 mm hoch, nur in flexibler Version

SCHUBLADENSCHRÄNKE

MASTER

B=1020 mm T=573 mm

54 x 27 EH



Schrank mit 7 Schubladen
Abm. 1020x573x1000 mm
RAL 5012 lichtblau

| ART. NR | AUSFÜHRUNG | PREIS |
|-------------------|------------|------------|
| M52A100C010AW04-H | FLEX-KEY | 942,36 € |
| M52A100C010BH04-H | TELE-KEY | 1.116,45 € |



Abrollband 3 seitig mit ölfestem Gummibezug. Für Einzelschrank.
Farbe: Schwarz RAL 9011

| ART. NR | ABMESSUNG IN MM | PREIS |
|-------------------|-----------------|---------|
| M52T023AG003107-H | 1020 x 573 x 32 | 38,38 € |

Bohrungen im Gehäusedeckel bei Montage einer Multiplexplatte

| ART. NR | PREIS |
|-------------------|---------|
| M00T030MD00F000-H | 11,16 € |



Ablage aus MDF mit Gummibezug und 2 Seitenprofile. Für Einzelschrank.
Farbe: Schwarz RAL 9011

| ART. NR | ABMESSUNG IN MM | PREIS |
|-------------------|-----------------|----------|
| M52T030MDGM0107-H | 1020 x 573 x 32 | 117,08 € |

Bohrungen im Gehäusedeckel bei Montage von gummierter Abdeckung

| ART. NR | PREIS |
|--------------------|--------|
| M00T023AG000F000-H | 6,20 € |



Set bestehend aus: 4 Schlitzwänden 445 mm, 12 Steckwänden 149 mm,
3 Steckwänden 200 mm

| ART. NR | ABMESSUNG IN MM | PREIS |
|---------------|----------------------|---------|
| FFH40050500-H | Fronthöhen 50 | 17,12 € |
| FFH40070500-H | Fronthöhen 75 | 17,40 € |
| FFH40100500-H | Fronthöhen 100 - 125 | 21,03 € |
| FFH40150500-H | Fronthöhen 150 | 28,61 € |
| FFH40200500-H | Fronthöhen 200 - 250 | 37,72 € |



Set bestehend aus: 6 Mulden 4-teilig, 15 Steckwänden 36 mm, 6 Mulden
3-teilig, 10 Steckwänden 47 mm, 6 Mulden 2-teilig, 6 Steckwänden 73 mm

| ART. NR | ABMESSUNG IN MM | PREIS |
|---------------|---------------------|---------|
| FFH40051200-H | Fronthöhen 50 - 300 | 41,63 € |



Set bestehend aus: 5 Schlitzwänden 445 mm, 12 Steckwänden 149 mm

| ART. NR | ABMESSUNG IN MM | PREIS |
|---------------|----------------------|---------|
| FFH40050300-H | Fronthöhen 50 | 24,27 € |
| FFH40070300-H | Fronthöhen 75 | 24,66 € |
| FFH40100300-H | Fronthöhen 100 - 125 | 30,31 € |
| FFH40150300-H | Fronthöhen 150 | 40,23 € |
| FFH40200300-H | Fronthöhen 200 - 250 | 54,04 € |



Set bestehend aus: 20 Einsatzkästen 75x75 mm, 14 Einsatzkästen 150x75
mm, 6 Einsatzkästen 150x150 mm

| ART. NR | ABMESSUNG IN MM | PREIS |
|---------------|-----------------|---------|
| FFH40051600-H | Fronthöhen 50 | 35,72 € |
| FFH40071600-H | Fronthöhen 75 | 45,82 € |

FLEX
Flexibler Auszug

100% = 50 Kg
96% = 75 Kg
92% = 100 Kg

TELE
Teleskopischer Auszug

100% = 200 Kg

SCHUBLADENSCHRÄNKE

MASTER

B=1020 mm T=573 mm

54 x 27 EH

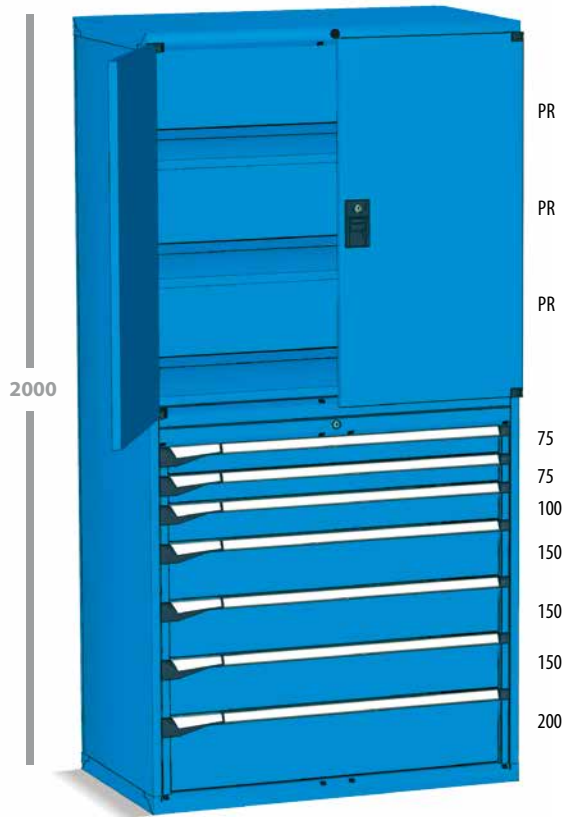

Schrank mit 7 Schubladen, 3 Verstellböden
 Abm. 1020 x 598 x 2000 mm
 RAL 5012 lichtblau

| ART. NR | AUSFÜHRUNG | PREIS |
|-------------------|------------|------------|
| M52A200C010FY04-H | FLEX-KEY | 1.685,66 € |
| M52A200C010FZ04-H | TELE-KEY | 1.880,40 € |



Schrank mit 7 Schubladen, Rollen aus elastischem Gummi Ø 125 mm.
 Tragkraft des Schrankes. 370 kg
 Abm. 1094 x 599 x 1218 mm
 RAL 5012 lichtblau

| ART. NR | AUSFÜHRUNG | PREIS |
|-------------------|------------|------------|
| M52R100S010AW04-H | FLEX-KEY | 1.129,22 € |

PR Verstell-
boden
PE Auszug-
boden

*Schubladen, 50 mm hoch, nur in flexibler Version

SCHUBLADENSCHRÄNKE

MASTER

B=561 mm T=726 mm

27 x 36 EH

Schrank mit 7 Schubladen
Abm. 561 x 726 x 1000 mm
RAL 5012 lichtblau

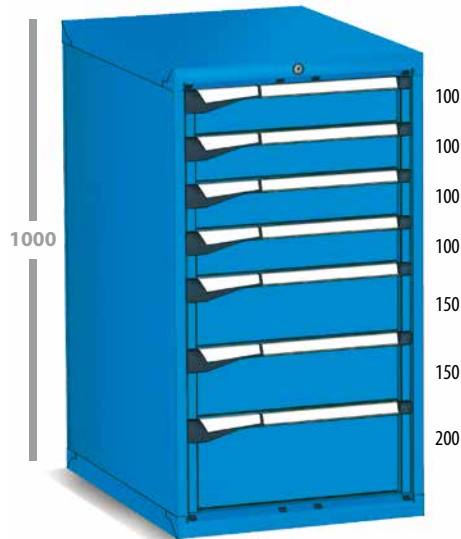

| ART. NR | AUSFÜHRUNG | PREIS |
|-------------------|------------|----------|
| M23A100C010AZ04-H | FLEX-KEY | 747,22 € |



Abrollband 3 seitig mit ölfestem Gummibezug. Für Einzelschrank.
Farbe: Schwarz RAL 9011

| ART. NR | ABMESSUNG IN MM | PREIS |
|-------------------|-----------------|---------|
| M23T023AG003107-H | 561 x 726 x 23 | 33,71 € |

Bohrungen im Gehäusedeckel bei Montage einer Multiplexplatte

| ART. NR | PREIS |
|-------------------|---------|
| M00T030MD00F000-H | 11,16 € |



Ablage aus MDF mit Gummibezug und 2 Seitenprofile. Für Einzelschrank.
Farbe: Schwarz RAL 9011

| ART. NR | ABMESSUNG IN MM | PREIS |
|-------------------|-----------------|----------|
| M32T030MDGM0107-H | 561 x 726 x 32 | 104,17 € |

Bohrungen im Gehäusedeckel bei Montage von gummierter Abdeckung

| ART. NR | PREIS |
|-------------------|--------|
| M00T023AG00F000-H | 6,20 € |

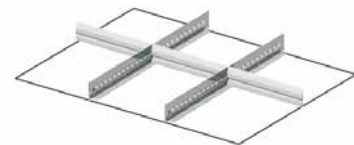

Set bestehend aus: 2 Schlitzwänden 610 mm, 3 Steckwänden 149 mm

| ART. NR | ABMESSUNG IN MM | PREIS |
|---------------|----------------------|---------|
| FFH86050800-H | Fronthöhen 50 | 7,96 € |
| FFH86070800-H | Fronthöhen 75 | 8,45 € |
| FFH86100800-H | Fronthöhen 100 - 125 | 10,42 € |
| FFH86150800-H | Fronthöhen 150 | 14,04 € |
| FFH86200800-H | Fronthöhen 200 - 250 | 20,30 € |
| FFH86300800-H | Fronthöhen 300 | 29,37 € |



Set bestehend aus: 12 Mulden 4-teilig, 50 Steckwänden 36 mm

| ART. NR | ABMESSUNG IN MM | PREIS |
|---------------|---------------------|---------|
| FFH86050100-H | Fronthöhen 50 - 300 | 33,78 € |

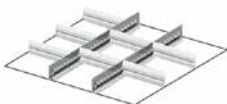

Set bestehend aus: 2 Schlitzwänden 610 mm, 10 Steckwänden 149 mm

| ART. NR | ABMESSUNG IN MM | PREIS |
|---------------|----------------------|---------|
| FFH86050900-H | Fronthöhen 50 | 11,93 € |
| FFH86070900-H | Fronthöhen 75 | 12,73 € |
| FFH86100900-H | Fronthöhen 100 - 125 | 16,10 € |
| FFH86150900-H | Fronthöhen 150 | 21,53 € |
| FFH86200900-H | Fronthöhen 200 - 250 | 30,40 € |



Set bestehend aus: 12 Einsatzkästen 150x75 mm,
6 Einsatzkästen 150x150 mm

| ART. NR | ABMESSUNG IN MM | PREIS |
|---------------|----------------------|---------|
| FFH86051800-H | Fronthöhen 50 | 20,63 € |
| FFH86071800-H | Fronthöhen 75 | 27,09 € |
| FFH86101800-H | Fronthöhen 100 - 125 | 30,52 € |

FLEX
Flexibler Auszug

100% = 50 Kg
96% = 75 Kg
92% = 100 Kg

SCHUBLADENSCHRÄNKE

MASTER

B=561 mm T=726 mm

27 x 36 EH



Schrank mit 5 Schubladen
Abm. 561 x 726 x 600 mm
RAL 5012 lichtblau

| ART. NR | AUSFÜHRUNG | PREIS |
|-------------------|------------|----------|
| M23A060C0102104-H | FLEX-KEY | 543,89 € |



Schrank mit 4 Schubladen, Rollen aus Standardgummi
Ø 125 mm. Tragkraft des Schrankes: 235 kg
Abm. 587 x 800 x 818 mm
RAL 5012 lichtblau

| ART. NR | AUSFÜHRUNG | PREIS |
|-------------------|------------|----------|
| M23R060S0102004-H | FLEX-KEY | 627,48 € |



Schrank mit 5 Schubladen, Rollen aus Standardgummi
Ø 125 mm. Tragkraft des Schrankes: 235 kg
Abm. 587 x 800 x 1068 mm
RAL 5012 lichtblau

| ART. NR | AUSFÜHRUNG | PREIS |
|-------------------|------------|----------|
| M23R085S0109304-H | FLEX-KEY | 729,45 € |

PR Verstell-
boden
PE Auszug-
boden

*Schubladen, 50 mm hoch, nur in flexibler Version

SCHUBLADENSCHRÄNKE

MASTER

B=714 mm T=726 mm

36 x 36 EH



Schrank mit 7 Schubladen
Abm. 714 x 726 x 1000 mm
RAL 5012 lichtblau

| ART. NR | AUSFÜHRUNG | PREIS |
|-------------------|------------|----------|
| M33A100C010AW04-H | FLEX-KEY | 793,22 € |
| M33A100C010BH04-H | TELE-KEY | 975,44 € |



Abrollband 3-seitig mit ölfestem Gummibezug. Für Einzelschrank.
Farbe: Schwarz RAL 9011

| ART. NR | ABMESSUNG IN MM | PREIS |
|-------------------|-----------------|---------|
| M33T023AG003107-H | 714 x 726 x 23 | 34,11 € |

Bohrungen im Gehäusedeckel bei Montage einer Multiplexplatte

| ART. NR | PREIS |
|-------------------|---------|
| M00T030MD00F000-H | 11,16 € |



Ablage aus MDF mit Gummibezug und 2 Seitenprofile. Für Einzelschrank.
Farbe: Schwarz RAL 9011

| ART. NR | ABMESSUNG IN MM | PREIS |
|-------------------|-----------------|----------|
| M33T030MDGM0107-H | 714 x 726 x 32 | 110,34 € |

Bohrungen im Gehäusedeckel bei Montage von gummierter Abdeckung

| ART. NR | PREIS |
|-------------------|--------|
| M00T023AG00F000-H | 6,20 € |



Set bestehend aus: 2 Schlitzwänden 610 mm, 3 Steckwänden 200 mm

| ART. NR | ABMESSUNG IN MM | PREIS |
|---------------|----------------------|---------|
| FFH20050600-H | Fronthöhen 50 | 8,24 € |
| FFH20070600-H | Fronthöhen 75 | 8,94 € |
| FFH20100600-H | Fronthöhen 100 - 125 | 10,91 € |
| FFH20150600-H | Fronthöhen 150 | 15,36 € |
| FFH20200600-H | Fronthöhen 200 - 250 | 21,41 € |
| FFH20300600-H | Fronthöhen 300 | 31,36 € |

Set bestehend aus: 16 Mulden 3-teilig, 50 Steckwänden 47 mm

| ART. NR | ABMESSUNG IN MM | PREIS |
|---------------|---------------------|---------|
| FFH20051600-H | Fronthöhen 50 - 300 | 39,71 € |

Set bestehend aus: 3 Schlitzwänden 610 mm, 15 Steckwänden 149 mm

| ART. NR | ABMESSUNG IN MM | PREIS |
|---------------|----------------------|---------|
| FFH20050700-H | Fronthöhen 50 | 17,90 € |
| FFH20070700-H | Fronthöhen 75 | 19,07 € |
| FFH20100700-H | Fronthöhen 100 - 125 | 24,13 € |
| FFH20150700-H | Fronthöhen 150 | 32,26 € |
| FFH20200700-H | Fronthöhen 200 - 250 | 45,62 € |

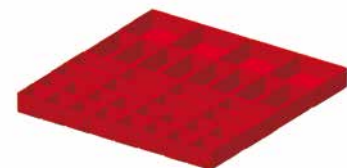
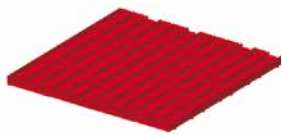

Set bestehend aus: 16 Einsatzkästen 75x75 mm,
16 Einsatzkästen 150x75 mm, 4 Einsatzkästen 150x150 mm

| ART. NR | ABMESSUNG IN MM | PREIS |
|---------------|-----------------|---------|
| FFH20051200-H | Fronthöhen 50 | 32,18 € |
| FFH20071200-H | Fronthöhen 75 | 41,39 € |

FLEX
Flexibler Auszug

100% = 50 Kg
96% = 75 Kg
92% = 100 Kg

TELE
Teleskopischer Auszug

100% = 200 Kg

SCHUBLADENSCHRÄNKE

MASTER

B=714 mm T=726 mm

36 x 36 EH



Schrank mit 5 Schubladen
Abm. 714 x 726 x 700 mm
RAL 5012 lichtblau

| ART. NR | AUSFÜHRUNG | PREIS |
|-------------------|------------|----------|
| M33A070C0104004-H | FLEX-KEY | 617,38 € |
| M33A070C0104104-H | TELE-KEY | 721,51 € |



Schrank mit 6 Schubladen
Abm. 714 x 726 x 1000 mm
RAL 5012 lichtblau

| ART. NR | AUSFÜHRUNG | PREIS |
|-------------------|------------|----------|
| M33A100C010BE04-H | FLEX-KEY | 731,56 € |
| M33A100C010BF04-H | TELE-KEY | 887,87 € |



Schrank mit 7 Schubladen, 3 Verstellböden
Abm. 714 x 751 x 2000 mm

| ART. NR | AUSFÜHRUNG | PREIS |
|-------------------|------------|------------|
| M33A200C010FY04-H | FLEX-KEY | 1.408,28 € |
| M33A200C010FZ04-H | TELE-KEY | 1.611,65 € |



Schrank mit 5 Schubladen, Rollen aus elastischem Gummi
Ø 125 mm. Tragkraft des Schrankes: 400 kg
Abm. 740 x 800 x 918 mm

| ART. NR | AUSFÜHRUNG | PREIS |
|-------------------|------------|----------|
| M33R070S0104004-H | FLEX-KEY | 783,59 € |



Schrank mit 7 Schubladen, Rollen aus elastischem Gummi
Ø 125 mm. Tragkraft des Schrankes: 400 kg
Abm. 740 x 800 x 1068 mm

| ART. NR | AUSFÜHRUNG | PREIS |
|-------------------|------------|----------|
| M33R085S010AE04-H | FLEX-KEY | 932,83 € |

PR Verstellboden
PE Auszugboden

*Schubladen, 50 mm hoch, nur in flexibler Version

SCHUBLADENSCHRÄNKE

MASTER

B=1020 mm T=726 mm

54 x 36 EH



Schrank mit 7 Schubladen
Abm. 1020 x 726 x 1000 mm
RAL 5012 lichtblau

| ART. NR | AUSFÜHRUNG | PREIS |
|-------------------|------------|------------|
| M53A100C010AW04-H | FLEX-KEY | 1.021,03 € |
| M53A100C010BH04-H | TELE-KEY | 1.210,71 € |



Abrollband 3 seitig mit ölfestem Gummibezug. Für Einzelschrank.
Farbe: Schwarz RAL 9011

| ART. NR | ABMESSUNG IN MM | PREIS |
|-------------------|-----------------|---------|
| M53T023AG003107-H | 1020 x 726 x 23 | 46,48 € |

Bohrungen im Gehäusedeckel bei Montage einer Multiplexplatte

| ART. NR | PREIS |
|-------------------|---------|
| M00T030MD00F000-H | 11,16 € |



Ablage aus MDF mit Gummibezug und 2 Seitenprofile. Für Einzelschrank.
Farbe: Schwarz RAL 9011

| ART. NR | ABMESSUNG IN MM | PREIS |
|-------------------|-----------------|----------|
| M53T030MDGM0107-H | 1020 x 726 x 32 | 127,58 € |

Bohrungen im Gehäusedeckel bei Montage von gummierter Abdeckung

| ART. NR | PREIS |
|-------------------|--------|
| M00T023AG00F000-H | 6,20 € |

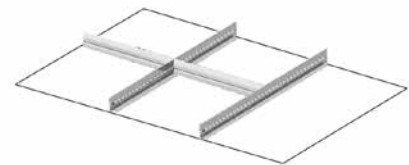

Set bestehend aus: 2 Schlitzwänden 610 mm, 2 Steckwänden 302 mm

| ART. NR | ABMESSUNG IN MM | PREIS |
|---------------|----------------------|---------|
| FFH50051000-H | Fronthöhen 50 | 4,46 € |
| FFH50071000-H | Fronthöhen 75 | 4,68 € |
| FFH50101000-H | Fronthöhen 100 - 125 | 5,89 € |
| FFH50151000-H | Fronthöhen 150 | 14,88 € |
| FFH50201000-H | Fronthöhen 200 - 250 | 21,16 € |
| FFH50301000-H | Fronthöhen 300 | 31,35 € |

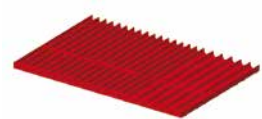

Set bestehend aus: 16 Mulden 4-teilig, 30 Steckwänden 36 mm, 8 Mulden 3-teilig, 10 Steckwänden 47 mm

| ART. NR | ABMESSUNG IN MM | PREIS |
|---------------|---------------------|---------|
| FFH50051900-H | Fronthöhen 50 - 300 | 57,49 € |

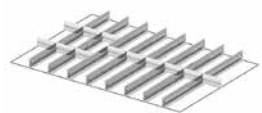

Set bestehend aus: 8 Schlitzwänden 610 mm, 12 Steckwänden 98 mm

| ART. NR | ABMESSUNG IN MM | PREIS |
|---------------|----------------------|---------|
| FFH50051600-H | Fronthöhen 50 | 30,45 € |
| FFH50071600-H | Fronthöhen 75 | 32,15 € |
| FFH50101600-H | Fronthöhen 100 - 125 | 39,59 € |

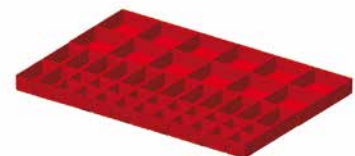

Set bestehend aus: 20 Einsatzkästen 75x75 mm, 14 Einsatzkästen 150x75, 12 Einsatzkäsen 150x150 mm

| ART. NR | ABMESSUNG IN MM | PREIS |
|---------------|-----------------|---------|
| FFH50051700-H | Fronthöhen 50 | 79,09 € |
| FFH50071700-H | Fronthöhen 75 | 57,31 € |

FLEX
Flexibler Auszug

100% = 50 Kg
96% = 75 Kg
92% = 100 Kg

TELE
Teleskopischer Auszug

100% = 200 Kg

SCHUBLADENSCHRÄNKE

MASTER

B=1020 mm T=726 mm

54 x 36 EH



Schrank mit 5 Schubladen
Abm. 1020 x 726 x 850 mm
RAL 5012 lichtblau

| ART. NR | AUSFÜHRUNG | PREIS |
|-------------------|------------|----------|
| M53A085C010AK04-H | FLEX-KEY | 821,42 € |
| M53A085C010AL04-H | TELE-KEY | 957,00 € |



Schrank mit 7 Schubladen, 2 Verstellböden
Abm. 1020 x 726 x 2000 mm
RAL 5012 lichtblau

| ART. NR | AUSFÜHRUNG | PREIS |
|-------------------|------------|------------|
| M53A200C010FS04-H | FLEX-KEY | 1.331,83 € |
| M53A200C010FT04-H | TELE-KEY | 1.521,49 € |



Schrank mit 3 Schubladen, 1 Auszugboden,
1 Obere Ablagefläche mit 3 Kanten
Abm. 1020 x 751 x 1023 mm
RAL 5012 lichtblau

| ART. NR | AUSFÜHRUNG | PREIS |
|-------------------|------------|----------|
| M53R070S0104204-H | FLEX-KEY | 983,45 € |



Schrank mit 6 Schubladen, Rollen aus elastischem Gummi
Ø 160 mm. Tragkraft des Schrankes: 600 kg
Abm. 1100 x 752 x 1113 mm
RAL 5012 lichtblau

| ART. NR | AUSFÜHRUNG | PREIS |
|-------------------|------------|------------|
| M53R085S0108804-H | FLEX-KEY | 1.105,05 € |

PR Verstellboden

PE Auszugboden

*Schubladen, 50 mm hoch, nur in flexibler Version

SCHUBLADENSCHRÄNKE

MASTER

B=1428 mm T=726 mm

78 x 36 EH



Schrank mit 8 Schubladen
Abm. 1428 x 726 x 1000 mm
RAL 5012 lichtblau

| ART. NR | AUSFÜHRUNG | PREIS |
|-------------------|------------|------------|
| M73A100C010CN04-H | FLEX-KEY | 1.537,83 € |
| M73A100C010CP04-H | TELE-KEY | 1.763,44 € |



Ablage aus MDF mit Gummibezug und 2 Seitenprofile. Für Einzelschrank.
Farbe: Schwarz RAL 9011

| ART. NR | ABMESSUNG IN MM | PREIS |
|-------------------|-----------------|----------|
| M73T030MDGM0107-H | 1428 x 726 x 32 | 176,59 € |

Abrollband 3 seitig mit ölfestem Gummibezug. Für Einzelschrank.
Farbe: Schwarz RAL 9011

| ART. NR | ABMESSUNG IN MM | PREIS |
|-------------------|-----------------|---------|
| M73T023AG003107-H | 1428 x 726 x 23 | 64,04 € |

Bohrungen im Gehäusedeckel bei Montage von gummierter Abdeckung

| ART. NR | PREIS |
|-------------------|--------|
| M00T023AG00F000-H | 6,20 € |

Bohrungen im Gehäusedeckel bei Montage einer Multiplexplatte

| ART. NR | PREIS |
|-------------------|---------|
| M00T030MD00F000-H | 11,16 € |

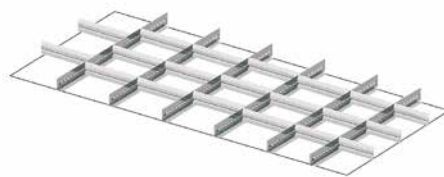

Set bestehend aus: 6 Schlitzwänden 610 mm, 3 Steckwänden 132 mm,
3 Steckwänden 166 mm, 14 Steckwänden 200 mm

| ART. NR | ABMESSUNG IN MM | PREIS |
|---------------|----------------------|---------|
| FFH70070300-H | Fronthöhen 75 | 34,39 € |
| FFH70100300-H | Fronthöhen 100 - 125 | 42,41 € |
| FFH70150300-H | Fronthöhen 150 | 60,25 € |

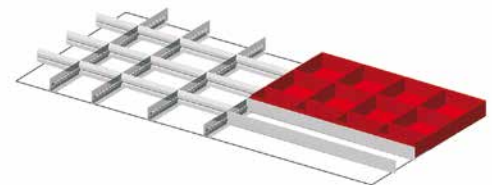

Set bestehend aus: 4 Schlitzwänden 610 mm, 2 ungeschlitzten
Trennwänden 610 mm, 6 Steckwänden 149 mm, 6 Steckwänden 200 mm,
4 Einsatzkästen 150x75 mm, 8 Einsatzkästen 150x150 mm

| ART. NR | ABMESSUNG IN MM | PREIS |
|---------------|----------------------|---------|
| FFH70070100-H | Fronthöhen 75 | 46,83 € |
| FFH70100100-H | Fronthöhen 100 - 125 | 55,08 € |

FLEX
Flexibler Auszug

100% = 50 Kg
96% = 75 Kg
92% = 100 Kg

TELE
Teleskopischer Auszug

100% = 200 Kg

SCHUBLADENSCHRÄNKE

MASTER

B=1428 mm T=726 mm

78 x 36 EH



Schrank mit 5 Schubladen
Abm. 1428 x 726 x 850 mm
RAL 5012 lichtblau

| ART. NR | AUSFÜHRUNG | PREIS |
|-------------------|------------|------------|
| M73A085C0108804-H | FLEX-KEY | 1.141,24 € |
| M73A085C010AP04-H | TELE-KEY | 1.282,18 € |



Schrank mit 7 Schubladen, 2 Verstellböden
Abm. 1428 x 726 x 2000 mm
RAL 5012 lichtblau

| ART. NR | AUSFÜHRUNG | PREIS |
|-------------------|------------|------------|
| M73A200C010FS04-H | FLEX-KEY | 1.809,33 € |
| M73A200C010FT04-H | TELE-KEY | 2.015,54 € |



Schrank mit 8 Schubladen, Rollen aus elastischem Gummi Ø 160 mm.
Tragkraft des Schrankes: 600 kg
Abm. 1508 x 752 x 1263 mm
RAL 5012 lichtblau

| ART. NR | AUSFÜHRUNG | PREIS |
|-------------------|------------|------------|
| M73R100S010CN04-H | FLEX-KEY | 1.848,89 € |



Schrank mit 5 Schubladen, Rollen aus elastischem Gummi Ø 160 mm.
Tragkraft des Schrankes: 600 kg
Abm. 1508 x 752 x 1113 mm
RAL 5012 lichtblau

| ART. NR | AUSFÜHRUNG | PREIS |
|-------------------|------------|------------|
| M73R085S0108804-H | FLEX-KEY | 1.452,24 € |

PR Verstellboden

PE Auszugboden

*Schubladen, 50 mm hoch, nur in flexibler Version

Schließung

- ▶ Sicherheits-Zylinderschloss mit Schlüssel

Ausstattung möglich mit

- ▶ Oberer Ablagefläche
- ▶ Sockel
- ▶ Rollen

Schubladen

- ▶ Einfachauszug (EA) » Tragfähigkeit 50-70 kg
- ▶ Vollauszug (VA) » Tragfähigkeit 200 kg
- ▶ Schublade mit Lochung und Schlitzwänden zur Einteilung vorbereitet
- ▶ innliegende Mantelfläche geschlitzt

Griffleiste

- ▶ zur nachträglichen Beschriftung
- ▶ aus Stahlblech

Führungen

- ▶ Einfachauszug mit 4 Präzisions-Stahlkugellager
- ▶ Vollauszug mit 8 Präzisions-Stahlkugellager

Abmessungen

- ▶ Breite von 564 bis 1.431 mm
- ▶ Tiefe 726 mm
- ▶ Höhe von 300 bis 1.650 mm

Schrank

- ▶ verschweißte Stahlblechkonstruktion

Schrankfarben

- ▶ 4 Standardfarben





SCHUBLADENSCHRÄNKE

STANDARD

B=564 mm T=726 mm

27 x 36 EH



Schubladenschrank mit 6 Einfachauszugschubladen.
Zentrales Schloss. Farbe: Blau RAL 5012

| ART. NR | AUSFÜHRUNG | PREIS |
|---------------|------------|----------|
| FDD10905204-H | S | 549,05 € |

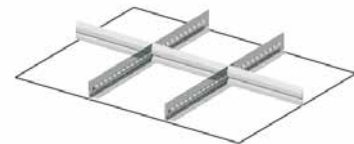

Set bestehend aus: 2 Schlitzwänden 610 mm, 3 Steckwänden 149 mm

| ART. NR | ABMESSUNG IN MM | PREIS |
|---------------|----------------------|---------|
| FFH86050800-H | Fronthöhen 50 | 7,96 € |
| FFH86070800-H | Fronthöhen 75 | 8,45 € |
| FFH86100800-H | Fronthöhen 100 - 125 | 10,42 € |
| FFH86150800-H | Fronthöhen 150 | 14,04 € |
| FFH86200800-H | Fronthöhen 200 - 250 | 20,30 € |
| FFH86300800-H | Fronthöhen 300 | 29,37 € |



Set bestehend aus: 12 Mulden4-teilig, 50 Steckwänden 36 mm

| ART. NR | ABMESSUNG IN MM | PREIS |
|---------------|---------------------|---------|
| FFH86050100-H | Fronthöhen 50 - 300 | 33,78 € |



Set bestehend aus: 2 Schlitzwänden 610 mm, 10 Steckwänden 149 mm

| ART. NR | ABMESSUNG IN MM | PREIS |
|---------------|----------------------|---------|
| FFH86050900-H | Fronthöhen 50 | 11,93 € |
| FFH86070900-H | Fronthöhen 75 | 12,73 € |
| FFH86100900-H | Fronthöhen 100 - 125 | 16,10 € |
| FFH86150900-H | Fronthöhen 150 | 21,53 € |
| FFH86200900-H | Fronthöhen 200 - 250 | 30,40 € |

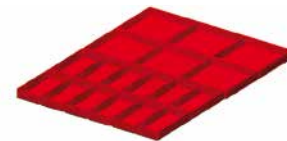

Set bestehend aus: 12 Einsatzkästen 150x75 mm,
6 Einsatzkästen 150x150 mm

| ART. NR | ABMESSUNG IN MM | PREIS |
|---------------|----------------------|---------|
| FFH86051800-H | Fronthöhen 50 | 20,63 € |
| FFH86071800-H | Fronthöhen 75 | 27,09 € |
| FFH86101800-H | Fronthöhen 100 - 125 | 30,52 € |



Schubladenschrank mit 5 Einfachauszugschubladen mit Nylonrollen
Ø 100 mm. Zentrales Schloss. 575 x 815 x 897mm

Farbe: Blau RAL 5012

| ART. NR | AUSFÜHRUNG | PREIS |
|---------------|------------|----------|
| FDDE5600104-H | S | 593,17 € |



Schubladenschrank mit 2 Einfachauszugschubladen, 1
Einfachauszugboden. Zentrales Schloss.

564 x 726 x 700 mm

Farbe: Blau RAL 5012

| ART. NR | AUSFÜHRUNG | PREIS |
|---------------|------------|----------|
| FDD11605104-H | S | 385,99 € |

SCHUBLADENSCHRÄNKE

STANDARD

B=717 mm T=573 mm

36 x 27 EH

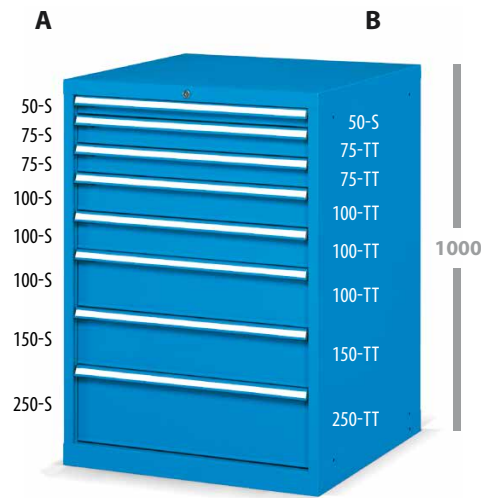

Schrank mit 8 Schubladen Farbe: Blau RAL 5012
717 x 573 x 1000 mm
Farbe: Blau RAL 5012

| ART. NR | AUSFÜHRUNG | PREIS |
|---------------|------------|----------|
| FAG10401004-H | A | 830,82 € |
| FAG10406004-H | B | 964,35 € |

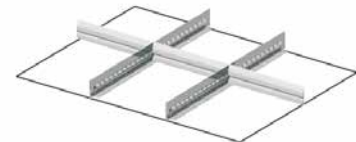

Set bestehend aus: 2 Schlitzwänden 445 mm, 3 Steckwänden 200 mm

| ART. NR | ABMESSUNG IN MM | PREIS |
|---------------|----------------------|---------|
| FFH10050500-H | Fronthöhen 50 | 8,96 € |
| FFH10070500-H | Fronthöhen 75 | 9,22 € |
| FFH10100500-H | Fronthöhen 100 - 125 | 11,16 € |
| FFH10150500-H | Fronthöhen 150 | 15,53 € |
| FFH10200500-H | Fronthöhen 200 - 250 | 20,16 € |
| FFH10300500-H | Fronthöhen 300 | 28,99 € |



Set bestehend aus: 9 Mulden 4-teilig, 36 Steckwänden 36 mm, 3 Mulden 3-teilig, 12 Steckwänden 47 mm

| ART. NR | ABMESSUNG IN MM | PREIS |
|---------------|---------------------|---------|
| FFH10051000-H | Fronthöhen 50 - 300 | 32,98 € |



Set bestehend aus: 3 Schlitzwänden 445 mm, 8 Steckwänden 149 mm

| ART. NR | ABMESSUNG IN MM | PREIS |
|---------------|----------------------|---------|
| FFH10050300-H | Fronthöhen 50 | 15,02 € |
| FFH10070300-H | Fronthöhen 75 | 15,27 € |
| FFH10100300-H | Fronthöhen 100 - 125 | 18,83 € |
| FFH10150300-H | Fronthöhen 150 | 25,03 € |
| FFH10200300-H | Fronthöhen 200 - 250 | 33,57 € |

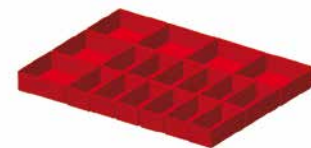

Set bestehend aus: 12 Einsatzkästen 150x75 mm, 6 Einsatzkästen 150x150 mm

| ART. NR | ABMESSUNG IN MM | PREIS |
|---------------|----------------------|---------|
| FFH10051600-H | Fronthöhen 50 | 25,24 € |
| FFH10071600-H | Fronthöhen 75 | 27,09 € |
| FFH10101600-H | Fronthöhen 100 - 125 | 30,52 € |



Schrank mit 7 Schubladen mit Rollen aus elastischem Gummi Ø 125 mm. Tragkraft des Schrankes: 420 kg
717 x 574 x 1227 mm
Farbe: Blau RAL 5012

| ART. NR | AUSFÜHRUNG | PREIS |
|---------------|------------|------------|
| FAGS1400204-H | A | 1.026,91 € |
| FAGS1405204-H | B | 1.108,39 € |

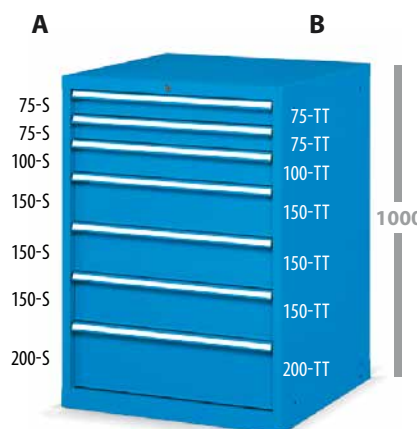

Schrank mit 7 Schubladen
717 x 573 x 1000 mm
Farbe: Blau RAL 5012

| ART. NR | AUSFÜHRUNG | PREIS |
|---------------|------------|----------|
| FAG10400304-H | A | 828,14 € |
| FAG10405304-H | B | 909,63 € |

| | |
|-------|--|
| S | Einfachauszug 87% |
| T | Vollauszug 100% |
| TT | Teleskopvollauszug 100% |
| PE-TT | Auszugböden mit Teleskopischem Auszug 100% |
| PE-S | Einfachauszugboden 87% |

Lieferzeit 72h | Lieferzeit 10-15 Arbeitstage

Druckfehler und Irrtum vorbehalten

SCHUBLADENSCHRÄNKE

STANDARD

B=717 mm T=726 mm

36 x 36 EH

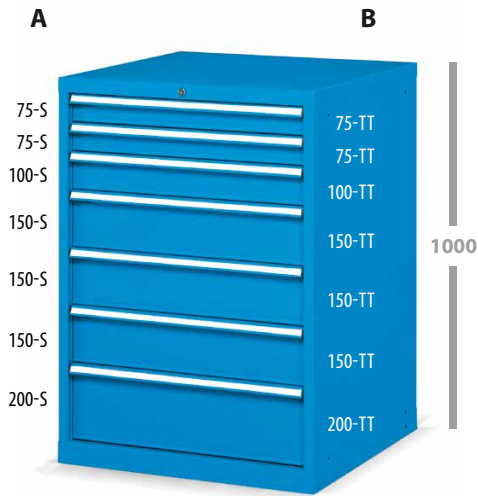

Schrank mit 7 Schubladen Farbe: Blau RAL 5012
717 x 726 x 1000 mm
Farbe: Blau RAL 5012

| ART. NR | AUSFÜHRUNG | PREIS |
|---------------|------------|----------|
| FAG20401204-H | A | 739,69 € |
| FAG20405304-H | B | 935,70 € |



Set bestehend aus: 2 Schlitzwänden 610 mm, 3 Steckwänden 200 mm

| ART. NR | ABMESSUNG IN MM | PREIS |
|---------------|----------------------|---------|
| FFH20050600-H | Fronthöhen 50 | 8,24 € |
| FFH20070600-H | Fronthöhen 75 | 8,94 € |
| FFH20100600-H | Fronthöhen 100 - 125 | 10,91 € |
| FFH20150600-H | Fronthöhen 150 | 15,36 € |
| FFH20200600-H | Fronthöhen 200 - 250 | 21,41 € |
| FFH20300600-H | Fronthöhen 300 | 31,36 € |

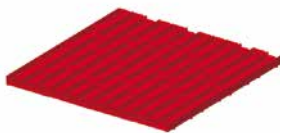

Set bestehend aus: 16 Mulden 3-teilig, 50 Steckwänden 47 mm

| ART. NR | ABMESSUNG IN MM | PREIS |
|---------------|---------------------|---------|
| FFH20051600-H | Fronthöhen 50 - 300 | 39,71 € |

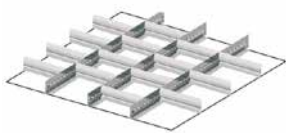

Set bestehend aus: 3 Schlitzwänden 610 mm, 15 Steckwänden 149 mm

| ART. NR | ABMESSUNG IN MM | PREIS |
|---------------|----------------------|---------|
| FFH20050700-H | Fronthöhen 50 | 17,90 € |
| FFH20070700-H | Fronthöhen 75 | 19,07 € |
| FFH20100700-H | Fronthöhen 100 - 125 | 24,13 € |
| FFH20150700-H | Fronthöhen 150 | 32,26 € |
| FFH20200700-H | Fronthöhen 200 - 250 | 45,62 € |

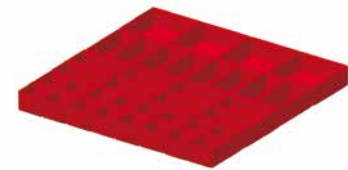

Set bestehend aus: 16 Einsatzkästen 75x75 mm,
16 Einsatzkästen 150x75 mm, 4 Einsatzkästen 150x150 mm

| ART. NR | ABMESSUNG IN MM | PREIS |
|---------------|-----------------|---------|
| FFH20051200-H | Fronthöhen 50 | 32,18 € |
| FFH20071200-H | Fronthöhen 75 | 41,39 € |

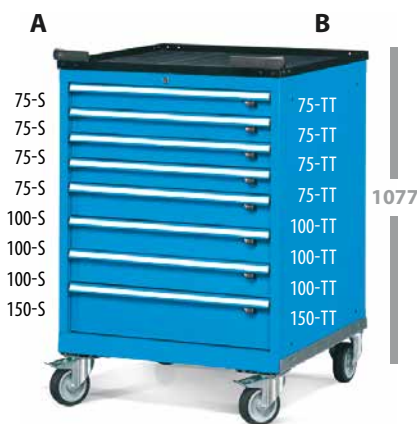

Schrank mit 8 Schubladen und Rollen aus elastischem Gummi Ø 125. Tragkraft des Schrankes: 400 kg
717 x 802 x 1077 mm
Farbe: Blau RAL 5012

| ART. NR | AUSFÜHRUNG | PREIS |
|---------------|------------|------------|
| FAGS2340304-H | A | 982,69 € |
| FAGS2345304-H | B | 1.209,47 € |

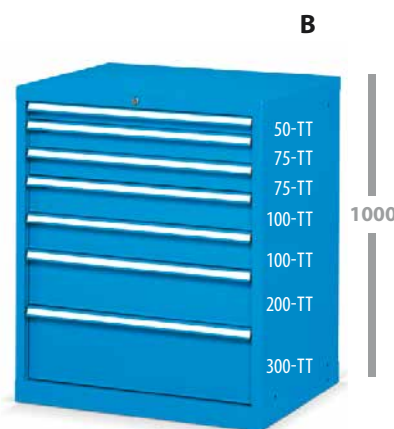

Schrank mit 7 Schubladen. Zentrales Schloss.
717 x 726 x 1000 mm

| ART. NR | AUSF. | FARBE | PREIS |
|---------------|-------|----------|----------|
| FAG20405208-H | B | RAL 7035 | 914,73 € |
| FAG20405204-H | B | RAL 5012 | 914,73 € |

SCHUBLADENSCHRÄNKE

STANDARD

B=870 mm T=726 mm

45 x 36 EH

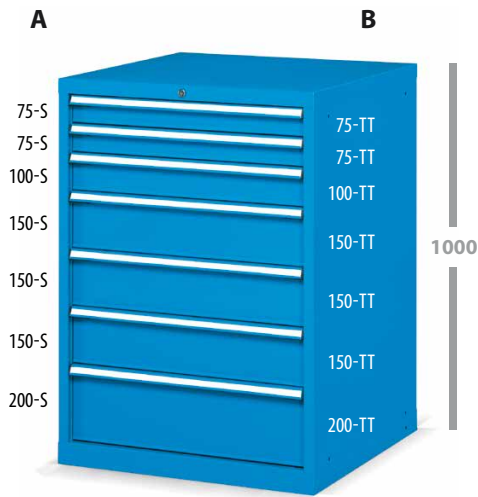

Schrank mit 7 Schubladen
870 x 726 x 1000 mm
Farbe: Blau RAL 5012

| ART. NR | AUSFÜHRUNG | PREIS |
|---------------|------------|------------|
| FAG30400204-H | A | 960,59 € |
| FAG30405204-H | B | 1.050,39 € |



Set bestehend aus: 2 Schlitzwänden 610 mm, 8 Steckwänden 251 mm

| ART. NR | ABMESSUNG IN MM | PREIS |
|---------------|----------------------|---------|
| FFH30100200-H | Fronthöhen 100 - 125 | 11,05 € |
| FFH30150200-H | Fronthöhen 150 | 24,65 € |
| FFH30200200-H | Fronthöhen 200 - 250 | 33,41 € |
| FFH30300200-H | Fronthöhen 300 | 51,92 € |

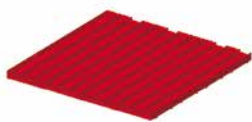

Set bestehend aus: 20 Mulden 4-teilig, 130 Steckwänden 36 mm

| ART. NR | ABMESSUNG IN MM | PREIS |
|---------------|---------------------|---------|
| FFH30051000-H | Fronthöhen 50 - 300 | 62,71 € |



Set bestehend aus: 6 Schlitzwänden 610 mm, 24 Steckwänden 98 mm, 1 Trennblech 149 mm

| ART. NR | ABMESSUNG IN MM | PREIS |
|---------------|----------------------|---------|
| FFH30050600-H | Fronthöhen 50 | 29,72 € |
| FFH30070600-H | Fronthöhen 75 | 33,03 € |
| FFH30100600-H | Fronthöhen 100 - 125 | 39,89 € |

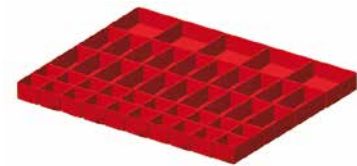

Set bestehend aus: 20 Einsatzkästen 75x75 mm, 20 Eisatzkästen 150x75, 5 Einsatzkäsen 150x150 mm

| ART. NR | ABMESSUNG IN MM | PREIS |
|---------------|-----------------|---------|
| FFH30050700-H | Fronthöhen 50 | 40,23 € |
| FFH30070700-H | Fronthöhen 75 | 51,64 € |

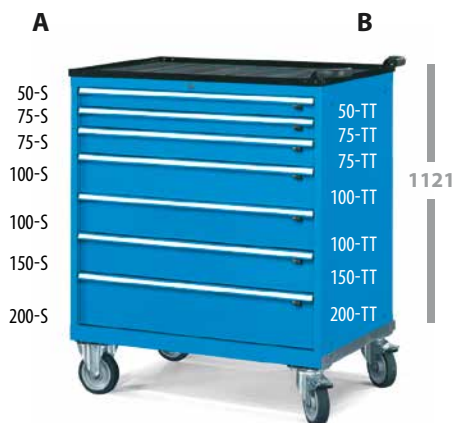

Schrank mit 7 Schubladen und Rollen aus elastischem Gummi Ø 160 mm. Tragkraft des Schrankes: 600 kg
Farbe: Blau RAL 5012

| ART. NR | AUSFÜHRUNG | PREIS |
|---------------|------------|------------|
| FAGL3340104-H | A | 1.181,92 € |
| FAGL3345104-H | B | 1.301,07 € |

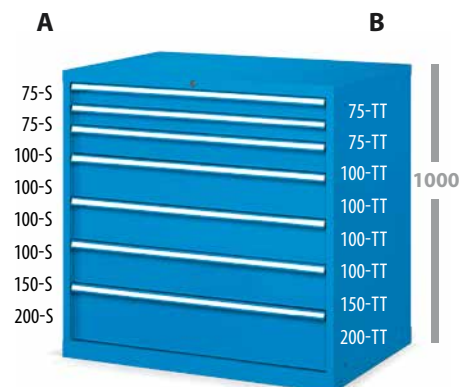

Schrank mit 8 Schubladen
870 x 726 x 1000 mm
Farbe: Blau RAL 5012

| ART. NR | AUSFÜHRUNG | PREIS |
|---------------|------------|------------|
| FAG30400404-H | A | 962,30 € |
| FAG30405404-H | B | 1.140,10 € |

| | |
|-------|--|
| S | Einfachauszug 87% |
| T | Vollauszug 100% |
| TT | Teleskopvollauszug 100% |
| PE-TT | Auszugböden mit Teleskopischem Auszug 100% |
| PE-S | Einfachauszugboden 87% |

SCHUBLADENSCHRÄNKE

STANDARD

B=1023 mm T=573 mm

54 x 27 EH

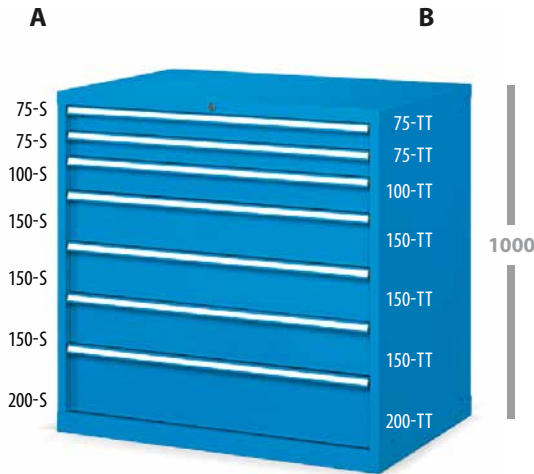

Schrank mit 7 Schubladen

1023 x 573 x 1000 mm

Farbe: Blau RAL 5012

| ART. NR | AUSFÜHRUNG | PREIS |
|---------------|------------|------------|
| FAG40400604-H | A | 968,61 € |
| FAG40405604-H | B | 1.057,71 € |



Set bestehend aus: 4 Schlitzwänden 445 mm, 12 Steckwänden 149 mm, 3 Steckwänden 200 mm

| ART. NR | ABMESSUNG IN MM | PREIS |
|---------------|----------------------|---------|
| FFH40050500-H | Fronthöhen 50 | 17,12 € |
| FFH40070500-H | Fronthöhen 75 | 17,40 € |
| FFH40100500-H | Fronthöhen 100 - 125 | 21,03 € |
| FFH40150500-H | Fronthöhen 150 | 28,61 € |
| FFH40200500-H | Fronthöhen 200 - 250 | 37,72 € |



Set bestehend aus: 6 Mulden 4-teilig, 15 Steckwänden 36 mm, 6 Mulden 3-teilig, 10 Steckwänden 47 mm, 6 Mulden 2-teilig, 6 Steckwänden 73 mm

| ART. NR | ABMESSUNG IN MM | PREIS |
|---------------|---------------------|---------|
| FFH40051200-H | Fronthöhen 50 - 300 | 41,63 € |



Set bestehend aus: 5 Schlitzwänden 445 mm, 12 Steckwänden 149 mm

| ART. NR | ABMESSUNG IN MM | PREIS |
|---------------|----------------------|---------|
| FFH40050300-H | Fronthöhen 50 | 24,27 € |
| FFH40070300-H | Fronthöhen 75 | 24,66 € |
| FFH40100300-H | Fronthöhen 100 - 125 | 30,31 € |
| FFH40150300-H | Fronthöhen 150 | 40,23 € |
| FFH40200300-H | Fronthöhen 200 - 250 | 54,04 € |



Set bestehend aus: 20 Einsatzkästen 75x75 mm, 14 Einsatzkästen 150x75 mm, 6 Einsatzkästen 150x150 mm

| ART. NR | ABMESSUNG IN MM | PREIS |
|---------------|-----------------|---------|
| FFH40051600-H | Fronthöhen 50 | 35,72 € |
| FFH40071600-H | Fronthöhen 75 | 45,82 € |

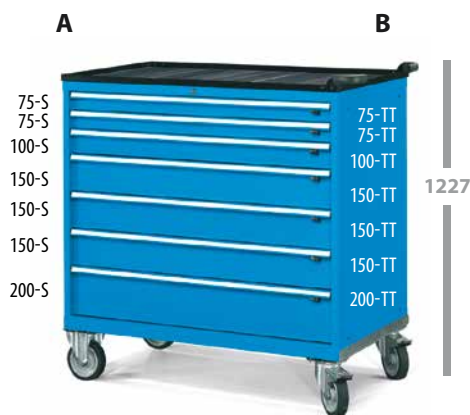

Schrank mit 7 Schubladen und Rollen aus elastischem

Gummi Ø 125. Tragkraft des Schrankes: 370 kg

1098 x 574 x 1227 mm, Farbe: Blau RAL 5012

| ART. NR | AUSFÜHRUNG | PREIS |
|---------------|------------|------------|
| FAGS4400204-H | A | 1.187,06 € |
| FAGS4405204-H | B | 1.276,14 € |

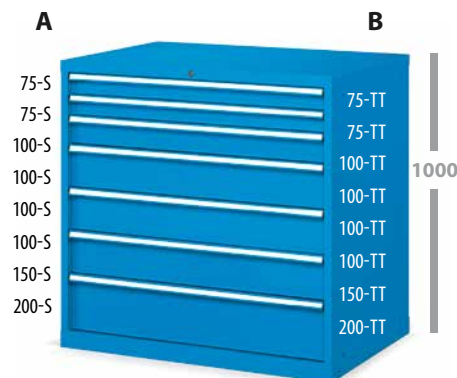

Schrank mit 8 Schubladen

1023 x 573 x 1000 mm, Farbe: Blau RAL 5012

| ART. NR | AUSFÜHRUNG | PREIS |
|---------------|------------|------------|
| FAG40400204-H | A | 971,24 € |
| FAG40405204-H | B | 1.140,72 € |

SCHUBLADENSCHRÄNKE

STANDARD

B=1023 mm T=726 mm

54 x 36 EH

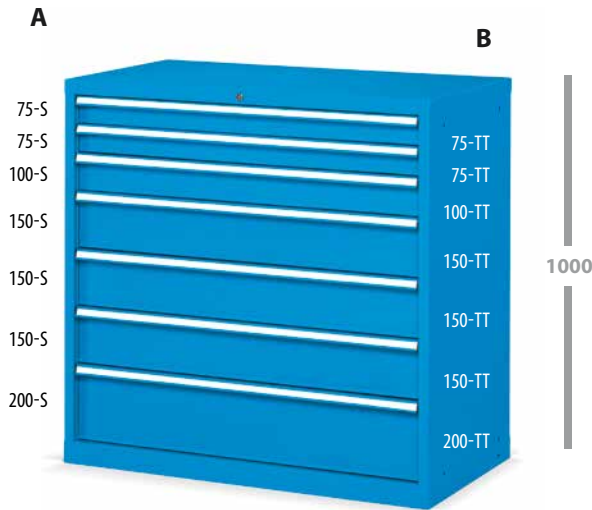

Schrank mit 7 Schubladen
1023 x 726 x 1000 mm
Farbe: Blau RAL 5012

| ART. NR | AUSFÜHRUNG | PREIS |
|---------------|------------|------------|
| FAGS0401104-H | A | 1.070,35 € |
| FAGS0406104-H | B | 1.165,25 € |



Set bestehend aus: 2 Schlitzwänden 610 mm, 2 Steckwänden 302 mm

| ART. NR | ABMESSUNG IN MM | PREIS |
|---------------|----------------------|---------|
| FFH50051000-H | Fronthöhen 50 | 4,46 € |
| FFH50071000-H | Fronthöhen 75 | 4,68 € |
| FFH50101000-H | Fronthöhen 100 - 125 | 5,89 € |
| FFH50151000-H | Fronthöhen 150 | 14,88 € |
| FFH50201000-H | Fronthöhen 200 - 250 | 21,16 € |
| FFH50301000-H | Fronthöhen 300 | 31,35 € |

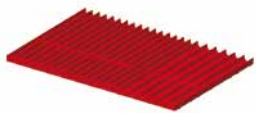

Set bestehend aus: 16 Mulden 4-teilig, 30 Steckwänden 36 mm, 8 Mulden 3-teilig, 10 Steckwänden 47 mm

| ART. NR | ABMESSUNG IN MM | PREIS |
|---------------|---------------------|---------|
| FFH50051900-H | Fronthöhen 50 - 300 | 57,49 € |



Set bestehend aus: 8 Schlitzwänden 610 mm, 12 Steckwänden 98 mm

| ART. NR | ABMESSUNG IN MM | PREIS |
|---------------|----------------------|---------|
| FFH50051600-H | Fronthöhen 50 | 30,45 € |
| FFH50071600-H | Fronthöhen 75 | 32,15 € |
| FFH50101600-H | Fronthöhen 100 - 125 | 39,59 € |

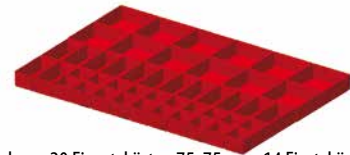

Set bestehend aus: 20 Einsatzkästen 75x75 mm, 14 Einsatzkästen 150x75, 12 Einsatzkästen 150x150 mm

| ART. NR | ABMESSUNG IN MM | PREIS |
|---------------|-----------------|---------|
| FFH50051700-H | Fronthöhen 50 | 79,09 € |
| FFH50071700-H | Fronthöhen 75 | 57,31 € |

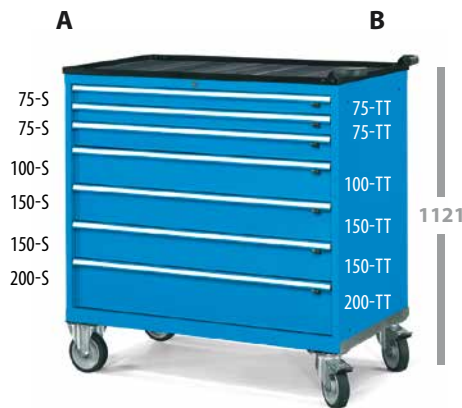

Schrank mit 6 Schubladen und Rollen aus elastischem Gummi Ø 160. Tragkraft des Schrankes: 600 kg
1098 x 726 x 1121 mm, Farbe: Blau RAL 5012

| ART. NR | AUSFÜHRUNG | PREIS |
|---------------|------------|------------|
| FAGL5340504-H | A | 1.259,04 € |
| FAGL5345504-H | B | 1.353,94 € |

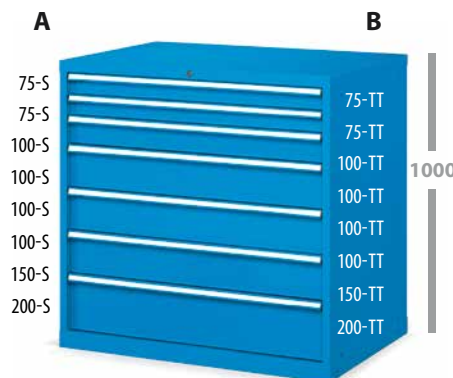

Schrank mit 8 Schubladen
1023 x 726 x 1000 mm, Farbe: Blau RAL 5012

| ART. NR | AUSFÜHRUNG | PREIS |
|---------------|------------|------------|
| FAGS0400504-H | A | 1.077,63 € |
| FAGS0400204-H | B | 1.262,40 € |

| | |
|-------|--|
| S | Einfachauszug 87% |
| T | Vollauszug 100% |
| TT | Teleskopvollauszug 100% |
| PE-TT | Auszugböden mit Teleskopischem Auszug 100% |
| PE-S | Einfachauszugböden 87% |

SCHUBLADENSCHRÄNKE

STANDARD

B=1193 mm T=726 mm

64 x 34 EH

Schubladenschrank mit 7 Schubladen mit teleskopischem Auszug Farbe: Blau RAL 5012

| ART. NR | AUSFÜHRUNG | PREIS |
|---------------|------------|------------|
| FAG60400104-H | TT | 1.394,13 € |

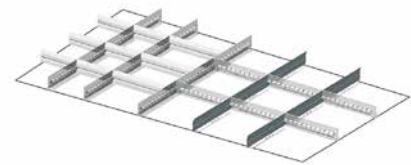

Set bestehend aus: 6 Schlitzwänden 610 mm, 6 Steckwänden 149 mm, 1 Trennblech 166 mm

| ART. NR | ABMESSUNG IN MM | PREIS |
|---------------|----------------------|---------|
| FFH60071100-H | Fronthöhen 75 | 24,19 € |
| FFH60101100-H | Fronthöhen 100 - 125 | 29,74 € |
| FFH60151100-H | Fronthöhen 150 | 40,20 € |
| FFH60201100-H | Fronthöhen 200 - 250 | 57,96 € |
| FFH60301100-H | Fronthöhen 300 | 86,48 € |

Set bestehend aus: 5 Schlitzwänden 610 mm, Steckwänden 132 mm, 9 Steckwänden 200 mm

| ART. NR | ABMESSUNG IN MM | PREIS |
|---------------|----------------------|---------|
| FFH60070500-H | Fronthöhen 75 | 27,00 € |
| FFH60100500-H | Fronthöhen 100 - 125 | 33,23 € |
| FFH60150500-H | Fronthöhen 150 | 46,59 € |



Schubladenschrank mit 9 Schubladen mit teleskopischem Auszug 1193 x 726 x 1325 mm, Farbe: Blau RAL 5012

| ART. NR | AUSFÜHRUNG | PREIS |
|---------------|------------|------------|
| FAG60530104-H | TT | 1.724,02 € |



Schubladenschrank mit 5 Schubladen mit teleskopischem Auszug, Rollen aus elastischem Gummi Ø 160 mm. Tragkraft des Schrankes: 600 kg 1268 x 727 x 1121 mm, Farbe: Blau RAL 5012

| ART. NR | AUSFÜHRUNG | PREIS |
|---------------|------------|------------|
| FAGL6340104-H | TT | 1.429,75 € |

SCHUBLADENSCHRÄNKE

STANDARD

B=1431 mm T=726 mm

78 x 36 EH



Schubladerschrank mit 7 Schubladen mit teleskopischem Auszug Farbe: Blau RAL 5012

| ART. NR | AUSFÜHRUNG | PREIS |
|---------------|------------|------------|
| FAG70400104-H | TT | 1.583,80 € |

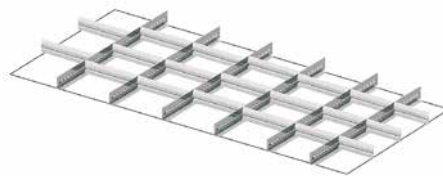

Set bestehend aus: 6 Schlitzwänden 610 mm, 3 Steckwänden 132 mm, 3 Steckwänden 166 mm, 14 Steckwänden 200 mm

| ART. NR | ABMESSUNG IN MM | PREIS |
|---------------|----------------------|---------|
| FFH70070300-H | Fronthöhen 75 | 34,39 € |
| FFH70100300-H | Fronthöhen 100 - 125 | 42,41 € |
| FFH70150300-H | Fronthöhen 150 | 60,25 € |

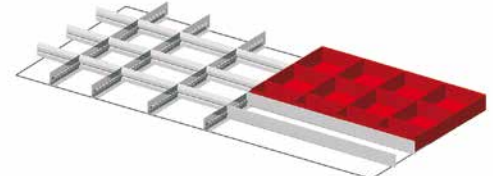

Set bestehend aus: 4 Schlitzwänden 610 mm, 2 ungeschlitzten Trennwänden 610 mm, 6 Steckwänden 149 mm, 6 Steckwänden 200 mm, 4 Einsatzkästen 150x75 mm, 8 Einsatzkästen 150x150 mm

| ART. NR | ABMESSUNG IN MM | PREIS |
|---------------|----------------------|---------|
| FFH70070100-H | Fronthöhen 75 | 46,83 € |
| FFH70100100-H | Fronthöhen 100 - 125 | 55,08 € |



Schubladerschrank mit 7 Schubladen mit teleskopischem Auszug, Rollen aus elastischem Gummi Ø 160 mm. Tragkraft des Schrankes: 600 kg 1506 x 727 x 1271 mm, Farbe: Blau RAL 5012

| ART. NR | AUSFÜHRUNG | PREIS |
|---------------|------------|------------|
| FAGL7400204-H | TT | 1.921,67 € |



Schubladerschrank mit 10 Schubladen mit teleskopischem Auszug 1431 x 726 x 1450 mm, Farbe: Blau RAL 5012

| ART. NR | AUSFÜHRUNG | PREIS |
|---------------|------------|------------|
| FAG70580104-H | TT | 2.144,89 € |

| | |
|-------|--|
| S | Einfachauszug 87% |
| T | Vollauszug 100% |
| TT | Teleskopvollauszug 100% |
| PE-TT | Auszugböden mit Teleskopischem Auszug 100% |
| PE-S | Einfachauszugböden 87% |

Lieferzeit 72h

Lieferzeit 10-15 Arbeitstage

Druckfehler und Irrtum vorbehalten

Schließung

- ▶ Sicherheits-Zylinderschloss mit Schlüssel

Griffleiste

- ▶ zur nachträglichen Beschriftung
- ▶ aus Stahlblech

Abmessungen

- ▶ Breite von 428 bis 1.023 mm
- ▶ Tiefe 600 mm
- ▶ Höhe von 300 bis 1.000 mm

Ausstattung möglich mit

- ▶ Oberer Ablagefläche
- ▶ Sockel
- ▶ Rollen
- ▶ Lochwandaufbau

Schrank

- ▶ verschweißte Stahlblechkonstruktion

Schubladen

- ▶ Vollauszug (VA) » Tragfähigkeit 70 kg
- ▶ Schublade mit Lochung und Schlitzwänden zur Einteilung vorbereitet
- ▶ innliegende Mantelfläche geschlitzt

Führungen

- ▶ Vollauszug mit Präzisions-Stahlkugellager

Schrankfarben

- ▶ 4 Standardfarben





SCHUBLADENSCHRÄNKE

FLEXA

B=564 mm T=660 mm

27 x 27 EH



Schubladenschrank mit 6 Vollauszugschubladen.
Zentrales Schloss, Abm. 564 x 600 x 1000 mm
Farbe: Blau RAL 5012

| ART. NR | AUSFÜHRUNG | PREIS |
|---------------|------------|----------|
| FDB10905104-H | T | 523,47 € |



Set bestehend aus: 2 Schlitzwänden 455 mm, 3 Steckwänden 149 mm

| ART. NR | ABMESSUNG IN MM | PREIS |
|---------------|----------------------|---------|
| FFH84050800-H | Fronthöhen 50 | 8,70 € |
| FFH84070800-H | Fronthöhen 75 | 8,77 € |
| FFH84100800-H | Fronthöhen 100 - 125 | 10,67 € |
| FFH84150800-H | Fronthöhen 150 | 14,17 € |
| FFH84200800-H | Fronthöhen 200 - 250 | 18,99 € |
| FFH84300800-H | Fronthöhen 300 | 27,00 € |



Set bestehend aus: 3 Mulden 4-teilig, 16 Steckwänden 36 mm, 7 Steckwänden 47 mm

| ART. NR | ABMESSUNG IN MM | PREIS |
|---------------|---------------------|---------|
| FFH84050200-H | Fronthöhen 50 - 300 | 21,96 € |



Set bestehend aus: 2 Schlitzwänden 455 mm, 7 Steckwänden 149 mm

| ART. NR | ABMESSUNG IN MM | PREIS |
|---------------|----------------------|---------|
| FFH84050900-H | Fronthöhen 50 | 10,94 € |
| FFH84070900-H | Fronthöhen 75 | 11,19 € |
| FFH84100900-H | Fronthöhen 100 - 125 | 13,91 € |
| FFH84150900-H | Fronthöhen 150 | 18,45 € |
| FFH84200900-H | Fronthöhen 200 - 250 | 24,82 € |

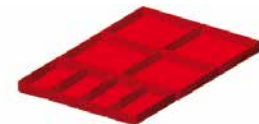

Set bestehend aus: 8 Einsatzkästen 75x75 mm, 6 Einsatzkästen 150x75 mm, 4 Einsatzkästen 150x150 mm

| ART. NR | ABMESSUNG IN MM | PREIS |
|---------------|-----------------|---------|
| FFH84051700-H | Fronthöhen 50 | 17,01 € |
| FFH84071700-H | Fronthöhen 75 | 21,90 € |

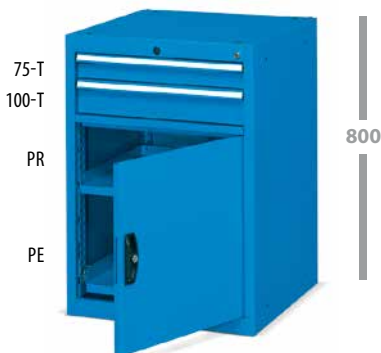

Schubladenschrank mit 2 Einfachauszugschubladen, 1 Einfachauszugboden. Zentrales Schloss.
564 x 600 x 800 mm, Farbe: Blau RAL 5012

| ART. NR | AUSFÜHRUNG | PREIS |
|---------------|------------|----------|
| FDC10705704-H | T | 390,09 € |

SCHUBLADENSCHRÄNKE

FLEXA

B=717 mm T=660 mm

36 x 27 EH



75-T
75-T
100-T
150-T
150-T
150-T
200-T

1000

Schubladenschrank mit 7 Vollauszugschubladen.
Zentrales Schloss Farbe: Blau RAL 5012

| ART. NR | AUSFÜHRUNG | PREIS |
|---------------|------------|----------|
| FDf10905404-H | T | 564,06 € |

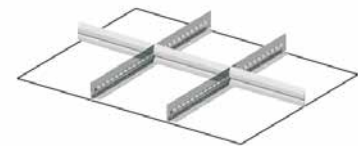

Set bestehend aus: 2 Schlitzwänden 445 mm, 3 Steckwänden 200 mm

| ART. NR | ABMESSUNG IN MM | PREIS |
|---------------|----------------------|---------|
| FFH10050500-H | Fronthöhen 50 | 8,96 € |
| FFH10070500-H | Fronthöhen 75 | 9,22 € |
| FFH10100500-H | Fronthöhen 100 - 125 | 11,16 € |
| FFH10150500-H | Fronthöhen 150 | 15,53 € |
| FFH10200500-H | Fronthöhen 200 - 250 | 20,16 € |
| FFH10300500-H | Fronthöhen 300 | 28,99 € |



Set bestehend aus: 9 Mulden 4-teilig, 36 Steckwänden 36 mm, 3 Mulden 3-teilig, 12 Steckwänden 47 mm

| ART. NR | ABMESSUNG IN MM | PREIS |
|---------------|---------------------|---------|
| FFH10051000-H | Fronthöhen 50 - 300 | 32,98 € |



Set bestehend aus: 3 Schlitzwänden 445 mm, 8 Steckwänden 149 mm

| ART. NR | ABMESSUNG IN MM | PREIS |
|---------------|----------------------|---------|
| FFH10050300-H | Fronthöhen 50 | 15,02 € |
| FFH10070300-H | Fronthöhen 75 | 15,27 € |
| FFH10100300-H | Fronthöhen 100 - 125 | 18,83 € |
| FFH10150300-H | Fronthöhen 150 | 25,03 € |
| FFH10200300-H | Fronthöhen 200 - 250 | 33,57 € |

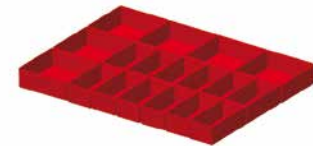

Set bestehend aus: 12 Einsatzkästen 150x75 mm, 6 Einsatzkästen 150x150 mm

| ART. NR | ABMESSUNG IN MM | PREIS |
|---------------|----------------------|---------|
| FFH10051600-H | Fronthöhen 50 | 25,24 € |
| FFH10071600-H | Fronthöhen 75 | 27,09 € |
| FFH10101600-H | Fronthöhen 100 - 125 | 30,52 € |



75-T
75-T
100-T
150-T
150-T
200-T

920

Schubladenschrank mit 5 Vollauszugschubladen mit Rollen aus Standardgummi Ø 125 mm. Tragkraft des Schrankes: 225 kg. Zentrales Schloss Farbe: Blau RAL 5012
792 x 600 x 920 mm

| ART. NR | AUSFÜHRUNG | PREIS |
|---------------|------------|----------|
| FDfB5600204-H | T | 572,53 € |

| | |
|-------|--|
| S | Einfachauszug 87% |
| T | Vollauszug 100% |
| TT | Teleskopvollauszug 100% |
| PE-TT | Auszugböden mit Teleskopischem Auszug 100% |
| PE-S | Einfachauszugboden 87% |

SCHUBLADENSCHRÄNKE

FLEXA

B=1023 mm T=660 mm

54 x 27 EH



Schubladenschrank mit 7 Vollauszugschubladen.
1023 x 600 x 1000 mm, Zentrales Schloss
Farbe: Blau RAL 5012

| ART. NR | AUSFÜHRUNG | PREIS |
|---------------|------------|----------|
| FDL10905404-H | T | 695,66 € |



Set bestehend aus: 4 Schlitzwänden 445 mm, 12 Steckwänden 149 mm, 3 Steckwänden 200 mm

| ART. NR | ABMESSUNG IN MM | PREIS |
|---------------|----------------------|---------|
| FFH40050500-H | Fronthöhen 50 | 17,12 € |
| FFH40070500-H | Fronthöhen 75 | 17,40 € |
| FFH40100500-H | Fronthöhen 100 - 125 | 21,03 € |
| FFH40150500-H | Fronthöhen 150 | 28,61 € |
| FFH40200500-H | Fronthöhen 200 - 250 | 37,72 € |



Set bestehend aus: 6 Mulden 4-teilig, 15 Steckwänden 36 mm, 6 Mulden 3-teilig, 10 Steckwänden 47 mm, 6 Mulden 2-teilig, 6 Steckwänden 73 mm

| ART. NR | ABMESSUNG IN MM | PREIS |
|---------------|---------------------|---------|
| FFH40051200-H | Fronthöhen 50 - 300 | 41,63 € |



Set bestehend aus: 5 Schlitzwänden 445 mm, 12 Steckwänden 149 mm

| ART. NR | ABMESSUNG IN MM | PREIS |
|---------------|----------------------|---------|
| FFH40050300-H | Fronthöhen 50 | 24,27 € |
| FFH40070300-H | Fronthöhen 75 | 24,66 € |
| FFH40100300-H | Fronthöhen 100 - 125 | 30,31 € |
| FFH40150300-H | Fronthöhen 150 | 40,23 € |
| FFH40200300-H | Fronthöhen 200 - 250 | 54,04 € |



Set bestehend aus: 20 Einsatzkästen 75x75 mm, 14 Einsatzkästen 150x75 mm, 6 Einsatzkästen 150x150 mm

| ART. NR | ABMESSUNG IN MM | PREIS |
|---------------|-----------------|---------|
| FFH40051600-H | Fronthöhen 50 | 35,72 € |
| FFH40071600-H | Fronthöhen 75 | 45,82 € |



Schubladenschrank mit 8 Vollauszugschubladen.
1023 x 600 x 1000 mm, Zentrales Schloss
Farbe: Blau RAL 5012

| ART. NR | AUSFÜHRUNG | PREIS |
|---------------|------------|----------|
| FDL10905504-H | T | 740,96 € |

- S | Einfachauszug 87%
- T | Vollauszug 100%
- TT | Teleskopvollauszug 100%
- PE-TT | Auszugböden mit Teleskopischem Auszug 100%
- PE-S | Einfachauszugböden 87%



FAMI bietet Bausteine optimaler Arbeitsplätze

FAMI Werkbankkombinationen, Werkbänke, Arbeitstische und Gruppenarbeitsplätze können aus einzelnen Bauteilen individuell zusammengestellt und an Ihre speziellen Wünsche und Bedürfnisse angepasst werden.



WERKBÄNKE





▶ Schnelle und einfache Montage/Demontage wird durch vormontierte Bauteile sowie den Einsatz von Rampamuffen mit metrischem Innengewinde gewährleistet

▶ Große Variantenvielfalt

▶ Belastung je nach Ausführung bis 1.500 kg

▶ Modulbreite von 1.024 bis 3.000 mm

▶ Tiefe von 750 – 800 mm

▶ Höhe von 740 – 1250 mm

▶ Einfache Höhenverstellung möglich

▶ Individueller Rückwandaufbau möglich

▶ 4 Standardfarben



▶ Schublade mit Lochung und Schlitzwänden zur Einteilung vorbereitet

▶ innliegende Mantelfläche geschlitzt

▶ verschweißte Stahlblechkonstruktion



WERKBÄNKE

STANDARD



Farbe: RAL 5012 lichtblau

| ARTIKELNUMMER | TRAGKRAFT IN KG | PLATTENSTÄRKE IN MM | ABMESSUNG IN MM | PREIS |
|---------------|-----------------|---------------------|------------------|----------|
| FBIA2420104-H | 800 | 40 | 1500 x 750 x 840 | 179,68 € |
| FBIA4420104-H | 1000 | 50 | 1500 x 750 x 850 | 283,05 € |
| FBIA2700104-H | 500 | 40 | 2000 x 750 x 840 | 209,10 € |
| FBIA4700104-H | 700 | 50 | 2000 x 750 x 850 | 337,48 € |

Ausführung S, Tragkraft der Einfachauszugschubladen: 100 kg Farbe: RAL 5012 lichtblau

| ARTIKELNUMMER | TRAGKRAFT IN KG | PLATTENSTÄRKE IN MM | ABMESSUNG IN MM | PREIS |
|---------------|-----------------|---------------------|------------------|----------|
| FBIA2420404-H | 800 | 40 | 1500 x 750 x 840 | 302,23 € |
| FBIA4420404-H | 1000 | 50 | 1500 x 750 x 850 | 405,86 € |
| FBIA2700404-H | 500 | 40 | 2000 x 750 x 840 | 331,57 € |
| FBIA4700404-H | 700 | 50 | 2000 x 750 x 850 | 460,29 € |



Ausführung S, Tragkraft der Einfachauszugschubladen: 60-100 kg Farbe: RAL 5012 lichtblau

| ARTIKELNUMMER | TRAGKRAFT IN KG | PLATTENSTÄRKE IN MM | ABMESSUNG IN MM | PREIS |
|---------------|-----------------|---------------------|------------------|----------|
| FBIA2421004-H | 800 | 40 | 1500 x 750 x 840 | 425,75 € |
| FBIA4421004-H | 1000 | 50 | 1500 x 750 x 850 | 529,30 € |
| FBIA2701004-H | 500 | 40 | 2000 x 750 x 840 | 455,07 € |
| FBIA4701004-H | 700 | 50 | 2000 x 750 x 850 | 583,71 € |

Ausführung S, Tragkraft der Einfachauszugschubladen: 100 kg Farbe: RAL 5012 lichtblau

| ARTIKELNUMMER | TRAGKRAFT IN KG | PLATTENSTÄRKE IN MM | ABMESSUNG IN MM | PREIS |
|---------------|-----------------|---------------------|------------------|----------|
| FBIA2421604-H | 800 | 40 | 1500 x 750 x 840 | 568,52 € |
| FBIA4421604-H | 1000 | 50 | 1500 x 750 x 850 | 672,17 € |
| FBIA2701604-H | 500 | 40 | 2000 x 750 x 840 | 597,81 € |
| FBIA4701604-H | 700 | 50 | 2000 x 750 x 850 | 726,60 € |



Komplett mit 2 Lenkrollen mit Feststeller und 2 Bockrollen Ø 125 mm aus Standardgummi. Farbe: RAL 5012 lichtblau

| ARTIKELNUMMER | TRAGKRAFT IN KG | PLATTENSTÄRKE IN MM | ABMESSUNG IN MM | PREIS |
|---------------|-----------------|---------------------|------------------|----------|
| FCAC2420204-H | 240 | 40 | 1530 x 750 x 840 | 342,91 € |



Ausführung S, Komplett mit 2 Lenkrollen mit Feststeller und 2 Bockrollen Ø 125 mm aus Standardgummi. Tragkraft der Einfachauszugschubladen: 60-100 kg. Farbe: RAL 5012 lichtblau

| ARTIKELNUMMER | TRAGKRAFT IN KG | PLATTENSTÄRKE IN MM | ABMESSUNG IN MM | PREIS |
|---------------|-----------------|---------------------|------------------|----------|
| FCAC2420404-H | 200 | 40 | 1530 x 750 x 840 | 640,45 € |



Komplett mit 2 Lenkrollen mit Feststeller und 2 Bockrollen Ø 125 mm aus Standardgummi. Multiplexplatte Dicke: 40 mm. Farbe: RAL 5012 lichtblau

| ARTIKELNUMMER | TRAGKRAFT IN KG | PLATTENSTÄRKE IN MM | ABMESSUNG IN MM | PREIS |
|---------------|-----------------|---------------------|------------------|----------|
| FCAC2700204-H | 220 | 40 | 2030 x 750 x 840 | 383,93 € |



Komplett mit 2 Lenkrollen mit Feststeller und 2 Bockrollen Ø 125 mm aus Standardgummi. Multiplexplatte Dicke: 40 mm. S = Einfachauszug 87%; Tragkraft der Einfachauszugschubladen: 60-100 kg. Farbe: RAL 5012 lichtblau

| ARTIKELNUMMER | TRAGKRAFT IN KG | PLATTENSTÄRKE IN MM | ABMESSUNG IN MM | PREIS |
|---------------|-----------------|---------------------|------------------|----------|
| FCAC2700404-H | 180 | 40 | 2030 x 750 x 840 | 681,41 € |

| | |
|-------|--|
| S | Einfachauszug 87% |
| T | Vollauszug 100% |
| TT | Teleskopvollauszug 100% |
| PE-TT | Auszugböden mit Teleskopischem Auszug 100% |
| PE-S | Einfachauszugboden 87% |

WERKBÄNKE

FLEXA

Flexa 19x19EH/19x27EH



Mobile Werkbank mit Multiplexplatte Komplett mit: 2 Lenkrollen mit Feststeller und 2 Bockrollen aus Standardgummi Ø 150 mm, 4 Vollauszugschubladen, 2 höhenverstellbare Böden, 1 Schloss mit Kippsicherungsstange. Farbe: Blau RAL 5012

| ARTIKELNUMMER | ABMESSUNG IN MM | PREIS |
|---------------|---|----------|
| FCBH3200104-H | 937 x 600 x 910 Abm. der Multiplexplatte: 860 x 600 x 25 | 790,40 € |



Mobile Werkbank mit Multiplexplatte Komplett mit: 2 Lenkrollen mit Feststeller und 2 Bockrollen aus Standardgummi Ø 150 mm, 4 Vollauszugschubladen, 2 vierkantigen Verstellböden, 1 Schloss mit Kippsicherungsstange. Farbe: Blau RAL 5012

| ARTIKELNUMMER | ABMESSUNG IN MM | PREIS |
|---------------|---|----------|
| FCBH3200404-H | 937 x 600 x 910 Abm. der Multiplexplatte: 860 x 600 x 25 | 740,69 € |

Flexa 19x27 EH



Mobile Werkbank mit Multiplexplatte Komplett mit: 2 Lenkrollen mit Feststeller und 2 Bockrollen aus Standardgummi Ø 150 mm, 4 Vollauszugschubladen, 2 höhenverstellbare Böden, 1 Schloss mit Kippsicherungsstange. Farbe: Blau RAL 5012

| ARTIKELNUMMER | ABMESSUNG IN MM | PREIS |
|---------------|--|----------|
| FCBH4200104-H | 1072 x 600 x 910 Abm. der Multiplexplatte: 995 x 600 x 25 | 809,32 € |



Mobile Werkbank mit Multiplexplatte Komplett mit: 2 Lenkrollen mit Feststeller und 2 Bockrollen aus Standardgummi Ø 150 mm, 4 Vollauszugschubladen, 2 Vollauszugböde, 1 Schloss mit Kippsicherungsstange. Farbe: Blau RAL 5012

| ARTIKELNUMMER | ABMESSUNG IN MM | PREIS |
|---------------|--|----------|
| FCBH4200304-H | 1072 x 600 x 910 Abm. der Multiplexplatte: 995 x 600 x 25 | 894,60 € |

Flexa 27x27 EH



Mobile Werkbank mit Multiplexplatte Komplett mit: 2 Lenkrollen mit Feststeller und 2 Bockrollen aus Standardgummi Ø 150 mm, 4 Vollauszugschubladen, 2 höhenverstellbare Böden, 1 Schloss mit Kippsicherungsstange. Farbe: Blau RAL 5012

| ARTIKELNUMMER | ABMESSUNG IN MM | PREIS |
|---------------|--|----------|
| FCBH5100104-H | 1227x700x915 Abm. der Multiplexplatte 1150 x 700 x 30 | 851,54 € |



Mobile Werkbank mit Multiplexplatte Komplett mit: 2 Lenkrollen mit Feststeller und 2 Bockrollen aus Standardgummi Ø 150 mm, 4 Vollauszugschubladen, 2 Vollauszugböden, 2 Schlösser mit Kippsicherungsstange. Farbe: Blau RAL 5012

| ARTIKELNUMMER | ABMESSUNG IN MM | PREIS |
|---------------|--|----------|
| FCBH5100304-H | 1227x700x915 Abm. der Multiplexplatte 1150 x 700 x 30 | 936,34 € |

Flexa 19x36 EH



Mobile Werkbank mit Multiplexplatte Komplett mit: 2 Lenkrollen mit Feststeller und 2 Bockrollen aus Standardgummi Ø 150 mm, 4 Vollauszugschubladen, 2 höhenverstellbare Böden, 1 Schloss mit Kippsicherungsstange. Farbe: Blau RAL 5012

| ARTIKELNUMMER | ABMESSUNG IN MM | PREIS |
|---------------|--|----------|
| FCBH6100104-H | 1227x700x915 Abm. der Multiplexplatte 1150 x 700 x 30 | 842,40 € |



Mobile Werkbank mit 5 Vollauszugschubladen mit 2 höhenverstellbare Böden, Rollen aus Standardgummi Ø 150 mm, 1 Schloss mit Kippsicherungsstange. Tragkraft Werkbank: 250 kg. Tragkraft Schublade: 70 kg. Farbe: Blau RAL 5012

| ARTIKELNUMMER | ABMESSUNG IN MM | PREIS |
|---------------|--|----------|
| D9300504-H | 1227x700x915 Abm. der Multiplexplatte 1150 x 700 x 30 | 859,86 € |

| | |
|-------|--|
| S | Einfachauszug 87% |
| T | Vollauszug 100% |
| TT | Teleskopvollauszug 100% |
| PE-TT | Auszugböden mit Teleskopischem Auszug 100% |
| PE-S | Einfachauszugböden 87% |

WERKBÄNKE

Systemwerkbank



1 x 150-T
1 Tür 450 H
1 Boden

Tragkraft Vollauszugschubladen: 70 kg. Ausführung T= Vollauszug 100%, Tragkraft 1000 kg, Stärke 40 mm, Farbe: Blau RAL 5012 + Grau RAL 7000

| ARTIKELNUMMER | ABMESSUNGEN IN MM | PREIS |
|---------------|-------------------|----------|
| FBR22420151-H | 1500 x 750 x 865 | 547,10 € |



1 x 150-T
1 Tür 450 H
2 x 75-T
1 Tür 450 H

Tragkraft Vollauszugschubladen: 70 kg. Ausführung T= Vollauszug 100%, Tragkraft 1000 kg, Stärke 40 mm, Farbe: Blau RAL 5012 + Grau RAL 7000

| ARTIKELNUMMER | ABMESSUNGEN IN MM | PREIS |
|---------------|-------------------|----------|
| FBR22420351-H | 1500 x 750 x 865 | 652,44 € |

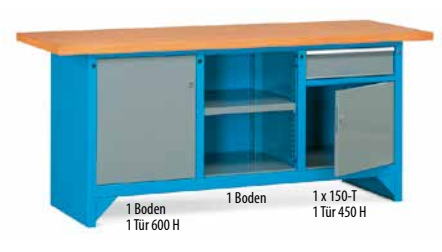

1 Boden
1 Tür 600 H
1 Boden
1 x 150-T
1 Tür 450 H

Tragkraft Vollauszugschubladen: 70 kg. Ausführung T= Vollauszug 100%, Tragkraft 1000 kg, Stärke 40 mm, Farbe: Blau RAL 5012 + Grau RAL 7000

| ARTIKELNUMMER | ABMESSUNGEN IN MM | PREIS |
|---------------|-------------------|----------|
| FBR22430151-H | 2000 x 750 x 865 | 754,26 € |



1 Boden
1 Tür 600 H
4 x 75-T
1 x 100-T
1 x 200-T
1 Boden
1 Tür 600 H

Tragkraft Vollauszugschubladen: 70 kg. Ausführung T= Vollauszug 100%, Tragkraft 1000 kg, Stärke 40 mm, Farbe: Blau RAL 5012 + Grau RAL 7000

| ARTIKELNUMMER | ABMESSUNGEN IN MM | PREIS |
|---------------|-------------------|----------|
| FBR22430551-H | 2000 x 750 x 865 | 927,06 € |



1 x 150-T
1 Tür 450 H
2 x 75-T
1 Tür 450 H
1 x 150-T
1 Tür 450 H

Tragkraft Vollauszugschubladen: 70 kg. Ausführung T= Vollauszug 100%, Tragkraft 1000 kg, Stärke 40 mm, Farbe: Blau RAL 5012 + Grau RAL 7000

| ARTIKELNUMMER | ABMESSUNGEN IN MM | PREIS |
|---------------|-------------------|----------|
| FBR22430951-H | 2000 x 750 x 865 | 894,36 € |

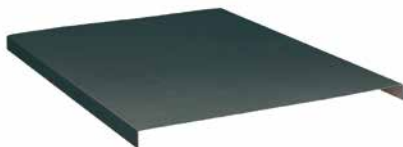

Elektroverzinkte Stahlplatte mit ölfestem Gummibelag für Multiplexplatte

| ARTIKELNUMMER | ABMESSUNGEN IN MM | PREIS |
|---------------|-------------------|----------|
| FBL24650007-H | 1500 x 800 x 33 | 94,21 € |
| FBL26600007-H | 1500 x 750 x 43 | 94,21 € |
| FBL26650007-H | 1500 x 800 x 43 | 94,21 € |
| FBL28600007-H | 1500 x 750 x 53 | 94,21 € |
| FBL28650007-H | 1500 x 800 x 53 | 94,21 € |
| FBL24950007-H | 2000 x 800 x 33 | 125,63 € |
| FBL26900007-H | 2000 x 750 x 43 | 125,63 € |
| FBL26950007-H | 2000 x 800 x 43 | 125,63 € |
| FBL28900007-H | 2000 x 750 x 53 | 125,63 € |
| FBL28950007-H | 2000 x 800 x 53 | 125,63 € |

Multifunktionswand



Multifunktionswand für Holzplatten, komplett mit 2 Tragsäulen 632 mm H, 2 Lochwänden 1457 x 304 H. Farbe: Blau RAL 5012

| ARTIKELNUMMER | PREIS |
|---------------|----------|
| FBLA0150604-H | 114,77 € |



Multifunktionswand für Holzplatten, komplett mit 3 Tragsäulen 632 mm H, 2 Konsolen 955 x 320 mm H, 2 Lochwänden 972 x 304 H. Farbe: Blau RAL 5012

| ARTIKELNUMMER | PREIS |
|---------------|----------|
| FBLA0200504-H | 188,30 € |



Multifunktionswand für Holzplatten, komplett mit 3 Tragsäulen 632 mm H, 4 Lochwänden 972 x 304 H. Farbe: Blau RAL 5012

| ARTIKELNUMMER | PREIS |
|---------------|----------|
| FBLA0200704-H | 171,97 € |

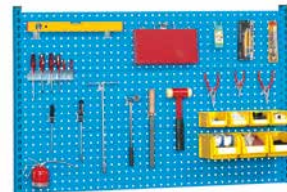

Multifunktionswand für Holzplatten, komplett mit 2 Tragsäulen 936 mm H, 2 Lochwänden 1457 x 304 H. Farbe: Blau RAL 5012

| ARTIKELNUMMER | PREIS |
|---------------|----------|
| FBLA0150704-H | 150,93 € |

Werkbank Randbegrenzung



Seitenwand aus Multiplex

| ARTIKELNUMMER | ABM. IN MM | PREIS |
|---------------|----------------|---------|
| FBL56100000-H | 762 x 12 x 100 | 12,96 € |
| FBL56350000-H | 770 x 20 x 150 | 17,96 € |
| FBL56450000-H | 770 x 20 x 200 | 20,86 € |



Rückwand aus Multiplex

| ARTIKELNUMMER | ABM. IN MM | PREIS |
|---------------|-----------------------------------|---------|
| FBL55950000-H | 860 x 600 x 25 und 995 x 600 x 25 | 13,19 € |
| FBL56900000-H | 860 x 600 x 25 | 17,37 € |
| FBL57050000-H | 995 x 600 x 25 | 17,33 € |
| FBL57300000-H | 1500 x 12 x 100 | 19,66 € |
| FBL57500000-H | 1500 x 20 x 150 | 22,61 € |
| FBL58000000-H | 1500 x 20 x 200 | 28,26 € |
| FBL58200000-H | 2000 x 12 x 100 | 33,34 € |
| FBL58700000-H | 2000 x 20 x 150 | 33,21 € |
| FBL58900000-H | 2000 x 20 x 200 | 39,74 € |

Rolladenschrank



Außenabmessungen: 952 x 210 x 810
Nutzabmessungen: 905 x 150 x 581

| ARTIKELNUMMER | PREIS |
|---------------|----------|
| FBL70110351-H | 333,48 € |



Außenabmessungen: 952 x 210 x 1115
Nutzabmessungen: 905 x 150 x 885

| ARTIKELNUMMER | PREIS |
|---------------|----------|
| FBL70210351-H | 381,14 € |

MATERIALSCHRÄNKE

Flügeltürenschränk

Schränkefarben

- ▶ 4 Standardfarben



Abmessungen

- ▶ Tiefe von 400 bis 555 mm
- ▶ Breite von 512 bis 1023 mm
- ▶ Höhe von 1000 bis 2000 mm

Türen

- ▶ Stahlblechtüren mit Polycarbonatausschnitt möglich
- ▶ Öffnungswinkel 120°-180°
- ▶ Werkzeugloser Austausch möglich
- ▶ Ausstattung mit Behälter möglich

Tragfähigkeit

- ▶ Schrank 800 kg
- ▶ Fachboden bis 180 kg
- ▶ Schublade 100 kg
- ▶ Lochwand 25 kg

Schließung

- ▶ Sicherheits-Zylinderschloss, mit Schlüssel

Ausstattung möglich mit

- ▶ Fachboden
- ▶ Schublade
- ▶ Lochwand
- ▶ Behälter

Schrank

- ▶ verschweißte Stahlblechkonstruktion





Flügeltürenschränk mit 1 Fachboden Tiefe 500 mm (100 kg) und 1 Einfachauszugschublade (50 kg). Tragkraft des Schrankes: 250 kg. Farbe: Blau RAL 5012

| ART.NR. | ABMESSUNGEN | PREIS |
|------------|------------------|----------|
| D9333804-H | 512 x 555 x 1000 | 223,56 € |



Flügeltürenschränk mit 2 Fachböden Tiefe 500 mm (100 kg). Tragkraft des Schrankes: 600 kg. Farbe: Blau RAL 5012

| ART.NR. | ABMESSUNGEN | PREIS |
|------------|-------------------|----------|
| D9308604-H | 1023 x 555 x 1000 | 269,14 € |



Flügeltürenschränk mit 4 Fachböden Tiefe 500 mm (100 kg) und 3 Einfachauszugschubladen (50 kg). Tragkraft des Schrankes: 800 kg. Farbe: Blau RAL 5012

| ART.NR. | ABMESSUNGEN | PREIS |
|------------|-------------------|----------|
| D9303904-H | 1023 x 555 x 2000 | 557,10 € |



Flügeltürenschränk mit 4 Fachböden Tiefe 500 mm (100 kg). Tragkraft des Schrankes: 800 kg. Farbe: Blau RAL 5012

| ART.NR. | ABMESSUNGEN | PREIS |
|------------|-------------------|----------|
| D9303804-H | 1023 x 555 x 2000 | 388,10 € |



Flügeltürenschränk mit 4 Fachböden Tiefe 500 mm (100 kg). Tragkraft des Schrankes: 800 kg. Farbe: Blau RAL 5012. Polykarbonat Dicke 3 mm

| ART.NR. | ABMESSUNGEN | PREIS |
|------------|-------------------|----------|
| D9308904-H | 1023 x 555 x 2000 | 593,41 € |



Flügeltürenschränk mit Türen mit Lochplatte, 4 Fachböden Tiefe 250 mm (25 kg), 3 Fachböden Tiefe 345 mm (50 kg), 1 Fachboden Tiefe 500 mm (100 kg), 16 Behälterschienen, 3 Einfachauszugschubladen, 40 blaue Behälter Gr. 2, 16 blaue Behälter Gr. 3A2. Tragkraft des Schrankes: 800 kg. Farbe: Blau RAL 5012

| ART.NR. | ABMESSUNGEN | PREIS |
|------------|-------------------|----------|
| D9303704-H | 1023 x 555 x 2000 | 871,11 € |

MATERIALSCHRÄNKE

Schiebetürenschränk

Schränkfärben

- ▶ 4 Standardfärben



Abmessungen

- ▶ Tiefe von 450 bis 600 mm
- ▶ Breite von 1.023 bis 2.046 mm
- ▶ Höhe von 1000 bis 2000 mm

Ausstattung möglich mit

- ▶ Fachboden
- ▶ Schublade
- ▶ Lochwand
- ▶ Behälter

Tragfähigkeit

- ▶ Schränk 800 kg
- ▶ Fachboden bis 180 kg
- ▶ Schublade 100 kg
- ▶ Lochwand 25 kg

Schränk

- ▶ verschweißte Stahlblechkonstruktion

Schließung

- ▶ Sicherheits-Zylinderschloss, mit Schlüssel

Kunststoffleiste

- ▶ für Geräuscharme, Lauf und Zuhaltung

Türen

- ▶ Stahlblechtüren mit Polycarbonatausschnitt möglich
- ▶ Werkzeugloser Austausch möglich





Schiebetürenschränk mit 1 Fachboden Tiefe 500 mm (100 kg).

| ART.NR. | FARBE | ABMESSUNGEN | PREIS |
|------------|----------------------|-------------------|----------|
| D9309204-H | Farbe: Blau RAL 5012 | 1500 x 600 x 1000 | 427,53 € |
| D9309208-H | Farbe: Blau RAL 7035 | 1500 x 600 x 1000 | 427,53 € |



Schiebetürenschränk mit 4 Fachböden Tiefe 500 mm (100 kg).
Tragkraft des Schrankes: 800 kg.

| ART.NR. | FARBE | ABMESSUNGEN | PREIS |
|------------|----------------------|-------------------|----------|
| D9304504-H | Farbe: Blau RAL 5012 | 1500 x 600 x 2000 | 655,88 € |
| D9304508-H | Farbe: Blau RAL 7035 | 1500 x 600 x 2000 | 655,88 € |



Schiebetürenschränk mit 4 Fachböden Tiefe 370 mm (100 kg).
Tragkraft des Schrankes: 800 kg.

| ART.NR. | FARBE | ABMESSUNGEN | PREIS |
|------------|----------------------|-------------------|----------|
| D9304404-H | Farbe: Blau RAL 5012 | 1500 x 450 x 2000 | 616,38 € |
| D9304408-H | Farbe: Blau RAL 7035 | 1500 x 450 x 2000 | 616,38 € |

ANWENDUNGSSCHRÄNKE

Garderobenschrank

Abteile

- ▶ 1, 2, 3 oder 4 Abteile
- ▶ möglich
- ▶ Abteillbreite von 300 bis 510 mm
- ▶ geeignet für Integralhelm ab einer Abteillbreite von 510 mm

Abmessungen

- ▶ Tiefe 500 mm
- ▶ Breite von 316 bis 1.195 mm
- ▶ Tiefe 500 mm
- ▶ Höhe von 1.750 bis 2.140 mm

Ausstattung möglich mit

- ▶ verzinktem Sockel schraubbar
- ▶ Kunststofffüße
- ▶ Sitzbank
- ▶ Schrägdach

Tragfähigkeit

- ▶ Schrank 800 kg
- ▶ Fachboden bis 180 kg
- ▶ Schublade 100 kg
- ▶ Lochwand 25 kg

Schrank

- ▶ verschweißte Stahlblechkonstruktion

Schließung

- ▶ Sicherheits-Zylinderschloss, mit Schlüssel
- ▶ Vorhängeschloss

- ▶ Festes Ablagefach
- ▶ Feste oder verschiebbare Trennwand

Zubehör

- ▶ Schirmhalter
- ▶ Schuhmulde
- ▶ Schuhablage
- ▶ Belüftungsschlitze



ANWENDUNGSSCHRÄNKE

Garderobenschrank // Sitzbänke

Garderobenschränke

Farbe: RAL 7035



| ARTIKELNUMMER | BESCHREIBUNG | ABM. IN MM | PREIS |
|---------------|--|------------------|----------|
| D9334408-H | 1 Abteil, Abteibreite 245 mm. Zylinderschloss | 316 x 500 x 1950 | 171,00 € |



| ARTIKELNUMMER | BESCHREIBUNG | ABM. IN MM | PREIS |
|---------------|---|------------------|----------|
| D9334508-H | 2 Abteile, Abteibreite 245 mm. Zylinderschloss | 610 x 500 x 1950 | 218,18 € |



| ARTIKELNUMMER | BESCHREIBUNG | ABM. IN MM | PREIS |
|---------------|---|------------------|----------|
| D9334608-H | 3 Abteile, Abteibreite 245 mm. Zylinderschloss | 900 x 500 x 1950 | 284,00 € |



| ARTIKELNUMMER | BESCHREIBUNG | ABM. IN MM | PREIS |
|---------------|---|-------------------|----------|
| D9334708-H | 4 Abteile, Abteibreite 245 mm. Zylinderschloss | 1195 x 500 x 1950 | 349,63 € |

Sitzbänke

Farbe: Grau RAL 7035



| ART.NR. | ABM. IN MM | PREIS |
|------------|------------------|----------|
| D9340901-H | 2000 x 360 x 385 | 118,24 € |



| ART.NR. | ABM. IN MM | PREIS |
|------------|------------------|---------|
| D9341001-H | 1495 x 360 x 385 | 85,07 € |



| ART.NR. | ABM. IN MM | PREIS |
|------------|------------------|---------|
| D9341101-H | 1000 x 360 x 385 | 68,58 € |

ANWENDUNGSSCHRÄNKE

Fächerschrank // Computerschrank

Fächerschränke

| ARTIKELNUMMER | BESCHREIBUNG | ABMESSUNGEN IN MM | PREIS |
|---------------|--|-------------------|----------|
| FAM10250151-H | Fächerschrank RAL 5012 + RAL 7000 2x5 ohne Füßchen | 610 x 500 x 1750 | 332,87 € |
| FAM10350151-H | Fächerschrank RAL 5012 + RAL 7000 3x5 ohne Füßchen | 900 x 500 x 1750 | 497,68 € |
| FAM10450151-H | Fächerschrank RAL 5012 + RAL 7000 4x5 ohne Füßchen | 1195 x 500 x 1750 | 618,75 € |
| FAM12140151-H | Fächerschrank RAL 5012 + RAL 7000 1x4 ohne Füßchen | 415 x 500 x 1750 | 218,85 € |
| FAM12240151-H | Fächerschrank RAL 5012 + RAL 7000 2x4 ohne Füßchen | 805 x 500 x 1750 | 348,71 € |
| FAM12340151-H | Fächerschrank RAL 5012 + RAL 7000 3x4 ohne Füßchen | 1195 x 500 x 1750 | 487,08 € |



Tragfähigkeit

- ▶ Schrank 400 kg
- ▶ Keyboard-Einsatz 50 kg
- ▶ Auszugboden 50 kg
- ▶ Verstellboden 100 kg
- ▶ Geeignet für Monitore bis 21 Zoll

- ▶ Loch für Netzkabel und Ausgangsloch des Kabels für die elektrische Anlage
- ▶ CPU- Gehäuse mit 5 x Schuko-Steckdosen und thermomagnetischem Schalter

Türen

- ▶ Stahlblechtür mit Polycarbonatausschnitt
- ▶ 4 kanalige Kabelführungsleiste
- ▶ Kabelverschraubung mit Zugentlastung



Schrank

- ▶ verschweißte Stahlblechkonstruktion

Schließung

- ▶ Sicherheits-Zylinderschloss, mit Schlüssel

- ▶ Keyboard-Einsatz

Schrankfarben

- ▶ 4 Standardfarben



Ausstattung möglich mit

- ▶ Keyboard-Einsatz
- ▶ Auszugboden
- ▶ Verstellboden
- ▶ 2 Ventilatoren
- ▶ Sockel
- ▶ Rollen
- ▶ Griff

- ▶ Luftöffnung mit Staubfilter

| ARTIKELNUMMER | BESCHREIBUNG | ABM. IN MM | PREIS |
|---------------|---|------------------|----------|
| FAS16011204-H | Schrank mit 2 höhenverstellbaren Böden, 1 Keyboard-Einsatz, 1 Auszugboden | 717 x 635 x 1560 | 887,17 € |
| FAS16011404-H | Schrank mit 2 höhenverstellbaren Böden, 1 Keyboard-Einsatz, 1 Auszugboden, 1 Sockelpaar 100 mm | 718 x 635 x 1660 | 919,43 € |
| FAS16011304-H | Schrank mit 2 höhenverstellbaren Böden, 1 Keyboard-Einsatz, 1 Auszugboden, 2 Lenkrollen mit Feststeller und 2 Bockrollen aus Nylon Ø 100 mm | 720 x 635 x 1690 | 939,78 € |

Abteile

- ▶ 1, 2, 3 oder 4 Abteile möglich
- ▶ Abteilleite von 300 bis 510 mm
- ▶ geeignet für Integralhelm ab einer Abteilleite von 510 mm

Abmessungen

- ▶ Breite 717 mm
- ▶ Tiefe 750 mm
- ▶ Höhe von 1.450 bis 1.600

Ausstattung möglich mit

- ▶ Verstellboden
- ▶ Auszugboden
- ▶ Tropfschutzwanne in verschiedenen Größen
- ▶ Ölwanne
- ▶ Sockel
- ▶ Kanister in verschiedenen Größen

Schrankfarben

- ▶ 4 Standardfarben



Tragfähigkeit

- ▶ Schrank 3.050 kg
- ▶ Höhenverstellbarer Boden 250 kg
- ▶ Auszugboden 200 kg

Schrank

- ▶ verschweißte Stahlblechkonstruktion

Schließung

- ▶ Sicherheits-Zylinderschloss, mit Schlüssel

Türen

- ▶ Stahlblechtüren mit Öffnungswinkel 120°-180°
- ▶ Werkzeugloser Austausch möglich

Zubehör

- ▶ Schirmhalter
- ▶ Schuhmulde
- ▶ Schuhablage
- ▶ Belüftungsschlitze



| ARTIKELNUMMER | BESCHREIBUNG | ABMESSUNGEN IN MM | PREIS |
|---------------|-------------------------|-------------------|------------|
| FAE80580104-H | Ölauffangwanne RAL 5012 | 717 x 750 x 1450 | 1.205,48 € |

| ARTIKELNUMMER | BESCHREIBUNG | ABMESSUNGEN IN MM | PREIS |
|---------------|-------------------------|-------------------|------------|
| FAE80584504-H | Ölauffangwanne RAL 5015 | 717 x 750 x 1600 | 1.383,05 € |

WERKZEUGLAGERUNG CNC

Tischständer // Wagen // Schränke

FAMI – bietet ein komplettes Lager- und Transportsystem und Werkzeughalter für die handelsüblichen Größen.

Für die Lagerung

Maschinenschränke

- ▶ Offen
- ▶ Mit Flügeltüre
- ▶ Mit Schiebetüre
- ▶ Mit Rollladen

Für den Transport

- ▶ CNC-Werkzeugwagen
- ▶ Modulares Baukastensystem basierend auf Einsatzrahmen/Wechselrahmen

Für die Bereitstellung im Umfeld der Maschine

- ▶ Tischständer und Werkzeugwechsel-Rahmen
- ▶ Werkzeughalter in der Signalfarbe rot zur sichern Anwendung mit verschraubtem Werkzeugwechsel-Rahmen.
- ▶ Werkzeughalter aus ABS Kunststoff

Farben

- ▶ 4 Standardfarben für Schränke, Wagen und Tischständer
- ▶ Werkzeughalter
- ▶ Werkzeugwechselrahmen



Werkzeugschrank NC

1023 x 555 x 2000 mm, Flügeltüren mit Sichtfenster aus Polycarbonat, Sicherheitszylinderschloß und 2 Schlüsseln, 4 Einsatzrahmen 3 Bahnen mit Rahmenträgern FNC 5160 00 04, ohne Werkzeughalter

| ARTIKELNUMMER | FARBE | PREIS |
|---------------|--------------|----------|
| FAA14020804-H | lichtblau 04 | 710,00 € |
| FAA14020808-H | lichtgrau 08 | 710,00 € |



Maschinenschrank mit Flügeltüren

1023 x 555 x 2000 mmh, 2 Einsatzrahmen 3 Bahnen mit Rahmenträgern, FNC51600004, 2 Einsatzrahmen 3 Bahnen, FNC51400001, 2 Rahmenträgerpaare, FNC56300001, 2 Teleskopvollauszugschubladen, FAC12500004, 1 Sicherheitszylinderschloß / 2 Schlüssel, Tragfähigkeit Schrank: 800 Kg, ohne Werkzeughalter

| ARTIKELNUMMER | FARBE | PREIS |
|---------------|--------------|----------|
| FAA14001704-H | lichtblau 04 | 620,00 € |
| FAA14001708-H | lichtgrau 08 | 620,00 € |



1023 x 555 x 2200 mmh
 Nutzabmessung: B 995 x T 500 x H 1820 mm, 4 Rahmen 3-bahnig mit Rahmenträgern FNC51600001, wahlweise horizontal oder schräg einsetzbar, Horizontaltragkraft: 150 kg, Tragfähigkeit des Schrankes: max. 800 Kg, 1 Zylinderschloss / 2 Schlüssel ohne Werkzeughalter

| ARTIKELNUMMER | FARBE | PREIS |
|---------------|--------------|----------|
| FAA18000804-H | lichtblau 04 | 850,00 € |
| FAA18000808-H | lichtgrau 08 | 850,00 € |



1064 x 512 x 890 mmh
 2 Nylon-Lenkrollen mit Feststeller DU. 125 mm, 2 Nylon-Bockrollen DU. 125 mm, 1 Einsatzrahmen 3 Bahnen, FNC51200001, 1 Rahmenträger, FNC56200001, 2 Einsatzrahmen 1 Bahn, FNC50200001, 2 Rahmenträgerpaar schräg, FCN57110099, 1 Ablage, FCN55100004
 1 Gummibelag, Tragkraft des Wagens: 500 Kg ohne Werkzeughalter

| ARTIKELNUMMER | FARBE | PREIS |
|---------------|--------------|----------|
| D9311351-H | lichtblau 04 | 425,00 € |
| FCNF1001056-H | lichtgrau 08 | 425,00 € |



Werkzeug-Tischständer
 565 x 450 x 350 mmh
 ohne Werkzeughalter

| ARTIKELNUMMER | FARBE | PREIS |
|---------------|--------------|---------|
| D9311404-H | lichtblau 04 | 90,00 € |
| FNC20100008-H | lichtgrau 08 | 90,00 € |



Werkzeughalter für die angebotenen Artikel (Ausführung ABS - Farbe rot)

| ARTIKELNUMMER | SK 40 | HSK 63 |
|---------------|---------------------|---------------------|
| | FNC95300003 | FNC92400003 |
| FNC20100004 | 24 Stk. = € 85,20 | 18 Stk. = € 70,20 |
| FAA14020804 | 144 Stk. = € 511,20 | 120 Stk. = € 468,00 |
| FCNF1001051 | 38 Stk. = € 134,90 | 28 Stk. = € 109,20 |
| FNC6001051 | 74 Stk. = € 257,50 | 54 Stk. = € 206,40 |
| FAA14001704 | 138 Stk. = € 480,20 | 114 Stk. = € 435,80 |
| FAA18000804 | 144 Stk. = € 511,20 | 120 Stk. = € 468,00 |
| FAA14001804 | 144 Stk. = € 511,20 | 120 Stk. = € 468,00 |

REGALSYSTEME

Fachbodenregal

Das System wird allen Anforderungen – vom einfachen Fachbodenregal, bis modular ausbaubaren Komplettsystem – gerechnet

Abmessungen

- ▶ Fachbreit 1.000 und 1.300 mm
- ▶ Regalhöhe von 1.000 bis 3.000 mm

Farben

- ▶ 3 Standardfarben

Tragfähigkeit

- ▶ Regalfeld 2.300 kg
- ▶ Fachboden von 100 bis 400 kg
- ▶ Höhe Traglast durch geschlossenes Profil



Ausstattung möglich mit

- ▶ Geschlitztem Fachboden
- ▶ Seitenwand
- ▶ Rückwand
- ▶ Gitterrückwand
- ▶ Türen
- ▶ Lochwand
- ▶ Behälter
- ▶ Trennwand
- ▶ Steckwand



Hintere Versteifungskreuzverbund. Jeden dritten Feld muss ein Kreuzverbund montiert werden. Farbe: Verzinkt

| ARTIKELNUMMER | PREIS |
|---------------|---------|
| D9314799-H | 10,93 € |

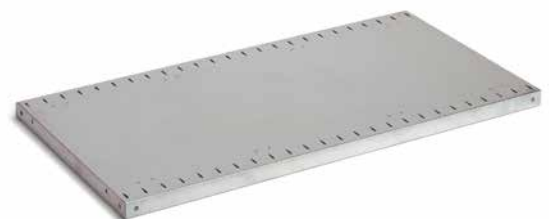

Boden mit Verstärkungsprofile und Belastungstabelle. Tragkraft: 300 kg. Farbe: verzinkt

| ARTIKELNUMMER | ABMESSUNGEN IN MM | PREIS |
|---------------|-------------------|---------|
| D9339999-H | 1000 x 400 | 14,51 € |
| D9331999-H | 1000 x 500 | 16,00 € |



Verzinktes Regal mit 10 Böden. Tragkraft Boden: 300 kg

| ARTIKELNUMMER | ABMESSUNGEN IN MM | PREIS |
|---------------|-------------------|----------|
| D9333299-H | 2100 x 400 x 2000 | 243,45 € |
| D9331599-H | 2100 x 500 x 2000 | 262,57 € |



Der Regalrahmen wird unmontiert mit Fussplatte geliefert.

| ARTIKELNUMMER | ABMESSUNGEN IN MM | PREIS |
|---------------|-------------------|---------|
| D9314899-H | 400 x 2000 | 29,78 € |
| D9314999-H | 400 x 2000 | 31,84 € |

Weitere Regale auf Anfrage



TRANSPORTMITTEL

Materialbereitstellung // Plattformwagen // Etagenwagen

FAMI – TRANSPORTMITTEL basieren auf einem modularen Baukastensystem, welches mit unterschiedlichen Abmessungen, Rollenausführungen und Tragfähigkeiten individuell konfigurierbar ist.





Wagen mit Bremsen mit Holzgrundplatte
Farbe: RAL 5012 lichtblau

| ART. NR. | ABM. IN MM | PREIS |
|---------------|-------------------|----------|
| FCLH0560704-H | 1135 x 625 x 1535 | 376,94 € |



Wagen mit Bremsen mit Holzgrundplatte mit Behältern
Farbe: RAL 5012 lichtblau

| ART. NR. | ABM. IN MM | PREIS |
|---------------|-------------------|----------|
| FCHP2061404-H | 1425 x 625 x 1590 | 514,10 € |



Wagen ohne Bremsen mit Holzgrundplatte
Farbe: RAL 5012 lichtblau

| ART. NR. | ABM. IN MM | PREIS |
|---------------|-----------------|----------|
| FCR00210004-H | 555 x 445 x 845 | 117,68 € |



Wagen mit Bremsen mit Holzgrundplatte
Farbe: RAL 5012 lichtblau

| ART. NR. | ABM. IN MM | PREIS |
|---------------|-------------------|----------|
| FCHP2050504-H | 1425 x 625 x 1590 | 320,49 € |



Wagen mit Bremsen mit Holzgrundplatte mit Behältern
Farbe: RAL 5012 lichtblau

| ART. NR. | ABM. IN MM | PREIS |
|---------------|------------------|----------|
| FCFH0060304-H | 945 x 525 x 1045 | 212,16 € |



Wagen bestehend aus: 8 Konsolen, 2 Lochwände, 2 Lenkrollen mit Feststeller, 2 Bockrollen aus Standardgummi, bestückt mit 18 Kästen 300x200x120 mm, 6 Kästen 300x200x170 mm, 1 Set mit Hacken.
Tragkraft: 300 kg Farbe: Fehgrau RAL 7000 + Verzinkt

| ART. NR. | ABM. IN MM | PREIS |
|---------------|-------------------|----------|
| FLBB1035252-H | 1024 x 613 x 1430 | 400,41 € |



Wagen bestehend aus: 3 Konsolen, 2 Lenkrollen mit Feststeller, 2 Bockrollen aus Standardgummi, bestückt mit 9 Kästen 400x300x170 mm, 2 Kästen 600x400x170 mm. Tragkraft: 300 kg. Farbe: Fehgrau RAL 7000 + Verzinkt

| ART. NR. | ABM. IN MM | PREIS |
|---------------|-------------------|----------|
| FLBB1026052-H | 1023 x 613 x 1430 | 682,94 € |



Wagen bestehend aus: 2 Paar Profile für Practibox, 2 Lenkrollen mit Feststeller, 2 Bockrollen aus Standardgummi, bestückt mit 4 Kästen 600x400x170 mm, 2 Kästen 600x400x220, 1 Kasten 800x600x220 mm. Tragkraft: 300 kg. Farbe: Fehgrau RAL 7000 + Verzinkt

| ART. NR. | ABM. IN MM | PREIS |
|---------------|-------------------|----------|
| FLBB1026252-H | 1023 x 613 x 1430 | 364,72 € |

FAMI – BEHÄLTER sind aus Kunststoff oder Stahl, bekannt für hohe Qualitätsstandards, in unterschiedlichen Ausführungen je nach Anwendungszweck. Alle Behälterausführungen sind stapelbar.



BEHÄLTERAUSFÜHRUNGEN

- ▶ Behälter mit Kufen
- ▶ Behälter mit Rollen
- ▶ Behälter mit verstärktem Boden
- ▶ Lebensmittelgeeignete Behälter
- ▶ Leitfähige Behälter (ESD)
- ▶ Behälter mit Lochung
- ▶ Behälter mit Haltegriff und Tragestab

KUNSTSTOFF

- ▶ Euronormbehälter
- ▶ Stapelbehälter
- ▶ Sichtlagerkasten
- ▶ Regalkasten
- ▶ Leitfähige Behälter
- ▶ Nestbare Behälter
- ▶ Klappbare Behälter
- ▶ VDA-RL-KLT Behälter

STAHLBLECH

- ▶ Stapelbehälter
- ▶ Sichtlagerkasten



BEHÄLTER



BEHÄLTER

Kunststoff // Euronormbehälter

Euronormbehälter Serie Athena

| ABMESSUNGEN IN MM | 01 GRAU | PREIS/STK. | BEMERKUNGEN |
|-------------------|---------------|------------|-------------|
| 300x200x120 | FPA2451A001-H | 5,17 € | Griffleiste |
| 300x200x170 | FPA2851A001-H | 6,40 € | Griffleiste |
| 400x300x55 | FPA3251A001-H | 5,10 € | Griffleiste |
| 400x300x75 | FPA3651A001-H | 5,49 € | Griffleiste |
| 400x300x120 | FPA4051A001-H | 6,53 € | Griffleiste |
| 400x300x170 | FPA4451A001-H | 8,09 € | Griffleiste |
| 400x300x220 | FPA4851A001-H | 9,50 € | Griffleiste |
| 400x300x220 | FPA4851B001-H | 9,50 € | Griffloch |
| 400x300x325 | FPA5251A001-H | 13,84 € | Griffleiste |
| 400x300x325 | FPA5251B001-H | 13,74 € | Griffloch |
| 600x400x75 | FPA5651A001-H | 8,10 € | Griffleiste |
| 600x400x120 | FPA6051A001-H | 9,78 € | Griffleiste |
| 600x400x170 | FPA6451A001-H | 12,06 € | Griffleiste |
| 600x400x220 | FPA6851A001-H | 15,57 € | Griffleiste |
| 600x400x220 | FPA6851B001-H | 14,85 € | Griffloch |
| 600x400x280 | FPA7251A001-H | 19,72 € | Griffleiste |
| 600x400x280 | FPA7251B001-H | 19,60 € | Griffloch |
| 600x400x325 | FPA7651A001-H | 22,00 € | Griffleiste |
| 600x400x325 | FPA7651B001-H | 21,39 € | Griffloch |
| 600x400x430 | FPA8051B001-H | 27,35 € | Griffloch |
| 800x600x120 | FPA8551A001-H | 26,79 € | Griffleiste |
| 800x600x170 | FPA8751A001-H | 29,09 € | Griffleiste |
| 800x600x220 | FPA8951A001-H | 32,45 € | Griffleiste |
| 800x600x325 | FPA9351A001-H | 34,76 € | Griffleiste |
| 800x600x430 | FPA9751A001-H | 40,25 € | Griffleiste |



Behälter mit verstärktem Boden oder Lochung auf Anfrage



Scharnierdeckel

| ART NR 01 GRAU | ABM. IN MM | VE/KARTON | PREIS/STK. |
|----------------|------------|-----------|------------|
| FPA03510001-H | 300x200 | 20 | 3,63 € |
| FPA06510001-H | 400x300 | 20 | 5,11 € |
| FPA09510001-H | 600x400 | 20 | 8,30 € |



Auflagedeckel

| ART NR 01 GRAU | ABM. IN MM | VE/KARTON | PREIS/STK. |
|----------------|------------|-----------|------------|
| FPA12510101-H | 800x600 | 20 | 17,33 € |



Metallklemmhalter

| VERZINKT | PREIS/STK. |
|---------------|------------|
| FPZ00100099-H | 0,50 € |



Etikettenhalter

| ART NR 07 SCHWARZ | ABM. IN MM | BESCHREIBUNG | PREIS/STK. |
|-------------------|------------|---|------------|
| FPZ95510007-H | 190x85 | Etikettenhalter für Behälter 400x300 mm | 1,33 € |
| FPZ97510007-H | 215x85 | Etikettenhalter für Behälter 600x400 mm | 1,47 € |

Stapelbehälter Serie Zeus

| ABMESSUNGEN IN MM | 01 GRAU | 02 GRÜN | 03 ROT | 04 BLAU | 05 GELB | VE/KARTON | PREIS/STK. |
|-------------------|---------------|---------------|---------------|---------------|---------------|-----------|------------|
| 145x90x70 | | | | FPJ01510004-H | | 50 | 1,85 € |
| 145x140x70 | | | | FPJ17510004-H | | 54 | 2,27 € |
| 200x140x130 | FPJ25510001-H | FPJ25510002-H | FPJ25510003-H | FPJ25510004-H | FPJ25510005-H | 54 | 2,86 € |
| 300x200x145 | FPJ33510001-H | FPJ33510002-H | FPJ33510003-H | FPJ33510004-H | FPJ33510005-H | 21 | 5,20 € |
| 450x300x120 | FPJ57510001-H | FPJ57510002-H | FPJ57510003-H | FPJ57510004-H | FPJ57510005-H | 16 | 7,89 € |
| 450x300x200 | FPJ65510001-H | FPJ65510002-H | FPJ65510003-H | FPJ65510004-H | FPJ65510005-H | 10 | 9,06 € |
| 450x300x300 | FPJ73510001-H | FPJ73510002-H | FPJ73510003-H | FPJ73510004-H | FPJ73510005-H | 10 | 13,51 € |
| 630x450x300 | FPJ89510001-H | FPJ89510002-H | FPJ89510003-H | FPJ89510004-H | FPJ89510005-H | 6 | 23,95 € |



Sichtlagerkasten Serie Zeus-Compat

| ABMESSUNGEN IN MM | 01 GRAU | 02 GRÜN | 03 ROT | 04 BLAU | 05 GELB | VE/KARTON | PREIS/STK. |
|-------------------|---------------|---------------|---------------|---------------|---------------|-----------|------------|
| 72/60x45x32 | FPL01510001-H | FPL01510002-H | FPL01510003-H | FPL01510004-H | FPL01510005-H | 100 | 0,55 € |
| 85/65x95x45 | FPL09510001-H | FPL09510002-H | FPL09510003-H | FPL09510004-H | FPL09510005-H | 50 | 0,76 € |
| 160/140x95x75 | FPM17510001-H | FPM17510002-H | FPM17510003-H | FPM17510004-H | FPM17510005-H | 50 | 1,47 € |
| 230/200x140x130 | FPM25510001-H | FPM25510002-H | FPM25510003-H | FPM25510004-H | FPM25510005-H | 54 | 3,11 € |
| 350/300x200x145 | FPM33510001-H | FPM33510002-H | FPM33510003-H | FPM33510004-H | FPM33510005-H | 21 | 5,74 € |
| 350/300x200x200 | FPM41510001-H | FPM41510002-H | FPM41510003-H | FPM41510004-H | FPM41510005-H | 15 | 6,25 € |
| 350/300x450x145 | FPL49510001-H | FPL49510002-H | FPL49510003-H | FPL49510004-H | FPL49510005-H | 14 | 9,28 € |
| 500/450x300x145 | FPM57510001-H | FPM57510002-H | FPM57510003-H | FPM57510004-H | FPM57510005-H | 14 | 9,05 € |
| 500/450x300x200 | FPM65510001-H | FPM65510002-H | FPM65510003-H | FPM65510004-H | FPM65510005-H | 10 | 9,86 € |
| 500/450x300x300 | FPM73510001-H | FPM73510002-H | FPM73510003-H | FPM73510004-H | FPM73510005-H | 10 | 14,82 € |
| 520/450x450x300 | FPL81510001-H | FPL81510002-H | FPL81510003-H | FPL81510004-H | FPL89510005-H | 6 | 24,37 € |
| 700/630x450x300 | FPL89510001-H | FPL89510002-H | FPL89510003-H | FPL89510004-H | FPL89510005-H | 6 | 30,79 € |



Trennwände

| ABMESSUNGEN IN MM | SCHWARZ | BESCHREIBUNG | PREIS/STK. |
|-------------------|---------------|------------------------|------------|
| 300 x 105 mm | FPZ10710007-H | Für Behälter FPM335100 | 2,99 € |
| 305 x 160 mm | FPZ15710007-H | Für Behälter FPM415100 | 3,90 € |
| 325 x 105 mm | FPZ20710007-H | Für Behälter FPL495100 | 3,65 € |
| 460 x 160 mm | FPZ25710007-H | Für Behälter FPM655100 | 5,42 € |
| 460 x 250 mm | FPZ30710007-H | Für Behälter FPM735100 | 7,59 € |



BEHÄLTER

Kunststoff // Regalkasten

Regalkasten Serie Multibox

| ABMESSUNGEN IN MM | BLAU | VE/KARTON | PREIS/STK. |
|-------------------|---------------|-----------|------------|
| 300x120x100 | FPK05510004-H | 32 | 3,61 € |
| 400x120x100 | FPK15510004-H | 32 | 4,11 € |
| 500x120x100 | FPK30510004-H | 32 | 4,53 € |
| 300x160x100 | FPK10510004-H | 24 | 4,67 € |
| 400x160x100 | FPK20510004-H | 24 | 5,22 € |
| 500x160x100 | FPK35510004-H | 24 | 5,79 € |
| 600x160x100 | FPK45510004-H | 24 | 6,21 € |
| 400x240x100 | FPK25510004-H | 16 | 5,56 € |
| 500x240x100 | FPK40510004-H | 16 | 6,00 € |
| 435x140x80 | FPK27510004-H | 30 | 3,33 € |



Quertrennwand für Regalkasten

| TRANSPARENT | BESCHREIBUNG | VE/KARTON | PREIS/STK. |
|---------------|--|-----------|------------|
| FPK70680096-H | Für Regalkasten FPK05510004, FPK15510004, FPK30510004 | 50 | 0,52 € |
| FPK73680096-H | Für Regalkasten FPK10510004, FPK20510004, FPK35510004, FPK45510004 | 50 | 0,70 € |
| FPK76680096-H | Für Regalkasten FPK25510004, FPK40510004 | 50 | 0,95 € |
| FPK72680096-H | Für Regalkasten FPK27510004 | 50 | 0,68 € |



Leitfähige Euronormbehälter Serie Athena

| ABMESSUNGEN IN MM | 07 SCHWARZ | PREIS/STK. | BEMERKUNGEN |
|-------------------|---------------|------------|-------------|
| 300x200x120 | FPA2452A007-H | 5,63 € | Griffleiste |
| 400x300x55 | FPA3252A007-H | 6,15 € | Griffleiste |
| 400x300x75 | FPA3652A007-H | 7,28 € | Griffleiste |
| 400x300x120 | FPA4052A007-H | 9,92 € | Griffleiste |
| 400x300x170 | FPA4452A007-H | 11,63 € | Griffleiste |
| 400x300x220 | FPA4852A007-H | 14,35 € | Griffleiste |
| 400x300x325 | FPA5252A007-H | 20,15 € | Griffleiste |
| 600x400x75 | FPA5652A007-H | 14,15 € | Griffleiste |
| 600x400x120 | FPA6052A007-H | 16,75 € | Griffleiste |
| 600x400x170 | FPA6452A007-H | 21,20 € | Griffleiste |
| 600x400x220 | FPB6852A007-H | 21,37 € | Griffleiste |
| 600x400x280 | FPA7252A007-H | 29,61 € | Griffleiste |
| 600x400x325 | FPA7652A007-H | 32,44 € | Griffleiste |
| 600x400x430 | FPA8052B007-H | 41,48 € | Griffloch |



Leitfähige Scharnierdeckel

| ABMESSUNGEN IN MM | 07 SCHWARZ | VE/KARTON | PREIS/STK. |
|-------------------|---------------|-----------|------------|
| 300x200 | FPA03520007-H | 20 | 2,98 € |
| 400x300 | FPA06520007-H | 20 | 4,32 € |
| 600x400 | FPA09520007-H | 20 | 8,05 € |

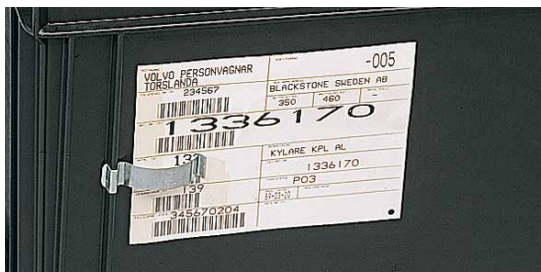

Metallklemhalter

| VERZINKT | PREIS/STK. |
|---------------|------------|
| FPZ00100099-H | 0,50 € |



Etikettenhalter

| 07 SCHWARZ | BESCHREIBUNG | PREIS |
|---------------|---|--------|
| FPZ95510007-H | Für Behälter FPA4452A007, FPA 4852A007, FPA5252A007 | 1,33 € |
| FPZ97510007-H | Für Behälter FPA6452A007, FPA7652A007 | 1,47 € |



BEHÄLTER

Kunststoff // Leitfähige Sichtlagerkasten, Regalkasten

Leitfähige Stapelbehälter Serie Zeus

| ABMESSUNGEN IN MM | 07 SCHWARZ | VE/KARTON | PREIS/STK. |
|-------------------|---------------|-----------|------------|
| 200x140x130 | FPJ25520007-H | 54 | 3,65 € |
| 300x200x145 | FPJ33520007-H | 21 | 6,36 € |
| 450x300x120 | FPJ57520007-H | 16 | 11,49 € |
| 450x300x200 | FPJ65520007-H | 10 | 15,07 € |



Leitfähige Sichtlagerkasten Serie Zeus-Compat

| ABMESSUNGEN IN MM | 07 SCHWARZ | VE/KARTON | PREIS/STK. |
|-------------------|---------------|-----------|------------|
| 85/65x95x45 | FPL09520007-H | 50 | 0,74 € |
| 160/140x95x75 | FPM17520007-H | 50 | 1,19 € |
| 230/200x140x130 | FPM25520007-H | 54 | 3,09 € |
| 350/300x200x145 | FPM33520007-H | 21 | 6,81 € |
| 350/300x200x200 | FPM41520007-H | 15 | 8,49 € |
| 500/450x300x145 | FPM57520007-H | 14 | 13,86 € |
| 500/450x300x200 | FPM65520007-H | 10 | 15,20 € |
| 500/450x300x300 | FPM73520007-H | 10 | 20,88 € |



Leitfähige Regalkasten Serie Multibox

| ABMESSUNGEN IN MM | 07 SCHWARZ | VE/KARTON | PREIS/STK. |
|-------------------|---------------|-----------|------------|
| 300x160x100 | FPK10520007-H | 24 | 5,38 € |
| 400x160x100 | FPK20520007-H | 24 | 5,87 € |
| 500x160x100 | FPK35520007-H | 24 | 6,76 € |
| 650x160x100 | FPK50520007-H | 24 | 8,16 € |



Leitfähige Quertrennwand für Regalkasten

| 07 SCHWARZ | BESCHREIBUNG | VE/KARTON | PREIS/STK. |
|---------------|---|-----------|------------|
| FPK73520007-H | Für Behälter FPK10520007, FPK20520007, FPK35520007, FPK50520007 | 50 | 0,51 € |



Nestbare Behälter Serie Delta

| ABMESSUNGEN IN MM | 01 GRAU | PREIS/STK. |
|-------------------|---------------|------------|
| 600x400x225 | FPD6851A001-H | 10,14 € |
| 610x400x240 | FPD6851AA01-H | 19,32 € |
| 600x400x230 | FPD6851AB01-H | 13,79 € |
| 600x400x325 | FPD7651A001-H | 13,62 € |
| 610x400x340 | FPD7651AA01-H | 22,12 € |
| 600x400x330 | FPD7651AB01-H | 16,75 € |
| 600x400x425 | FPD8051A001-H | 17,40 € |
| 610x400x440 | FPD8051AA01-H | 25,92 € |
| 600x400x430 | FPD8051AB01-H | 20,54 € |



Klappbare Behälter Serie Nettuno

| ABMESSUNGEN IN MM | 01 GRAU | 04 BLAU | PREIS |
|-------------------|---------------|---------------|---------|
| 400x300x230 | FPF4851BA01-H | FPF4851BA04-H | 16,10 € |
| 400x300x220 | FPF4851BB01-H | FPF4851BB04-H | 12,72 € |
| 600x400x230 | FPF6851BA01-H | FPF6851BA04-H | 22,12 € |
| 600x400x220 | FPF6851BB01-H | FPF6851BB04-H | 17,64 € |
| 600x400x330 | FPF7651BA01-H | FPF7651BA04-H | 24,93 € |
| 600x400x320 | FPF7651BB01-H | FPF7651BB04-H | 20,68 € |



VDA-RL-KLT Behälter Serie RL-KLT

| ABMESSUNGEN IN MM | 27 BLAU | PREIS |
|-------------------|---------------|---------|
| 300x200x147 | FPC23510027-H | 3,53 € |
| 400x300x147 | FPC42510027-H | 6,18 € |
| 400x300x280 | FPC50510027-H | 8,79 € |
| 600x400x147 | FPC66510027-H | 10,14 € |
| 600x400x280 | FPC72510027-H | 14,63 € |

Deckel für VDA-RL-KLT Behälter Serie RL-KLT

| | | |
|---------|---------------|--------|
| 400x300 | FPA1B510027-H | 2,93 € |
| 600x400 | FPA1C510027-H | 5,01 € |



BEHÄLTER

Stahlblech // Stapelbehälter, Sichtlagerkasten

Stapelbehälter

| SICHTLAGERKASTEN | RAL7000 | RAL6011 | PREIS | VERZINKT | PREIS |
|------------------|---------------|---------------|---------|---------------|---------|
| 300x200x145 | FLA33200001-H | FLA33200002-H | 13,63 € | FLA33200099-H | 20,22 € |
| 300x200x200 | D9339201-H | FLA41200002-H | 15,42 € | FLA41200099-H | 23,98 € |
| 450x300x200 | D9320801-H | FLA65200002-H | 17,57 € | FLA65200099-H | 29,83 € |
| 450x300x300 | FLA73200001-H | FLA73200002-H | 25,69 € | FLA73200099-H | 40,93 € |
| 630x450x300 | FLA89200001-H | FLA89200002-H | 39,34 € | FLA89200099-H | 62,55 € |



Stapelbehälter mit Lochung

| ABMESSUNGEN IN MM | VERZINKT | PREIS | BEMERKUNGEN |
|-------------------|---------------|---------|--------------|
| 450x300x200 | FLA65150099-H | 32,87 € | Loch Ø 10 mm |



Sichtlagerkasten

| ABMESSUNGEN IN MM | RAL7000 | RAL6011 | VE/KARTON | PREIS | VERZINKT | VE | PREIS |
|-------------------|---------------|---------------|-----------|---------|---------------|----|---------|
| 160/140x95x75 | FLS17000001-H | FLS17000002-H | 50 | 5,92 € | | | |
| 230/200x140x130 | FLS25000001-H | FLS25000002-H | 54 | 6,80 € | FLS25000099-H | 54 | 10,47 € |
| 350/300x200x145 | FLS33000001-H | FLS33000002-H | | 12,80 € | FLS33000099-H | | 16,99 € |
| 350/300x200x200 | D9320201-H | FLS41000002-H | | 13,60 € | FLS41000099-H | | 17,92 € |
| 500/450x200x200 | FLS49000001-H | FLS49000002-H | | 17,66 € | FLS49000099-H | | 24,08 € |
| 500/450x300x145 | FLS57000001-H | FLS57000002-H | | 19,48 € | FLS57000099-H | | 25,37 € |
| 500/450x300x200 | D9320101-H | FLS65010002-H | | 16,73 € | FLS65000099-H | | 25,06 € |
| 520/450x300x300 | FLS73000001-H | FLS73000002-H | | 26,35 € | FLS73000099-H | | 34,38 € |
| 520/450x450x300 | FLS81000001-H | FLS81000002-H | | 34,64 € | FLS81000099-H | | 47,16 € |
| 700/630x450x300 | D9320001-H | FLS89000002-H | | 35,54 € | FLS89000099-H | | 53,11 € |



Längsfachteiler aus Metall

| ARTIKELNR. | PREIS | BEMERKUNGEN |
|---------------|--------|--|
| FND01300199-H | 4,00 € | Längsfachteiler für Behälter FLS410000 |
| FND01900199-H | 4,60 € | Längsfachteiler für Behälter FLS650000 |
| FND02210199-H | 6,03 € | Längsfachteiler für Behälter FLS810000 |
| FND02410199-H | 8,10 € | Längsfachteiler für Behälter FLS890000 |



FAMI-BODENMATTEN sind neben der geschlossenen Ausführung und der Ausführung mit Lochung auch in elektrisch leitfähig erhältlich.

Durch das besondere Noppendesign sind die Matten rutschfest und aufgrund ihrer intelligenten Konstruktion sind Kabel und Leitungen sicher verlegbar.

Die ergänzenden Rand- und Eckabschlüsse sorgen für einen sauberen Abschluss und werden gemäß Sicherheitsvorgaben in der Signalfarbe gelb gefertigt.



| ARTIKELNUMMER | ABMESSUNGEN IN MM | BESCHREIBUNG | PREIS |
|---------------|-------------------|--|---------|
| FPX15410001-H | 800x400x25 | Kunststoff-Fußrost geschlossen. Farbe: RAL 7000 grau | 14,69 € |
| FPX15410006-H | 800x400x25 | Kunststoff-Fußrost geschlossen Farbe: rotbraun | 14,69 € |
| FPX25410001-H | 800x400x25 | Kunststoff-Fußrost mit Lochung. Farbe: RAL 7000 grau | 13,97 € |
| FPX25410006-H | 800x400x25 | Kunststoff-Fußrost mit Lochung. Farbe: rotbraun | 13,97 € |
| FPX02410005-H | 400x120x25 | Kunststoff-Randabschluß. Farbe: gelb | 3,44 € |
| FPX07410005-H | 120x120x25 | Kunststoff-Eckabschluß: Farbe: gelb | 1,80 € |



| ABMESSUNGEN IN MM | 07 SCHWARZ | BESCHREIBUNG | PREIS |
|-------------------|---------------|---|---------|
| 800x400x25 | FPX15420007-H | Rutschfeste Matte geschlossen in elektrisch leitfähig | 32,25 € |
| 400x120x25 | FPX02420007-H | Randabschluss für rutschfeste Matte in elektrisch leitfähig | 5,81 € |
| 120x120x25 | FPX07420007-H | Eckabschluss für rutschfeste Matte in elektrisch leitfähig | 1,93 € |



FAMI-KLEINTEILEMAGAZINE sind in verschiedenen Größen erhältlich und unter anderem als individuelle Lösung für Montagearbeitsplätze geeignet.



VARIATIONSMÖGLICHKEITEN

- ▶ Wandregal
- ▶ Ständerregal
- ▶ Drehmagazin
- ▶ Vertikalauszugssystem
- ▶ Transportwagen
- ▶ Tragbare Kleinteilebox

MERKMALE

- ▶ Staubfreie Lagerung
- ▶ Sofortige Bestandsübersicht
- ▶ Gehäuse aus ABS-Kunststoff
- ▶ Klappbehälter aus transparentem flexiblem Material
- ▶ Klappbehälter sind austauschbar
- ▶ Beschriftung der Klappbehälter möglich



KLEINTEILEMAGAZIN



KLEINTEILEMAGAZIN

Stationär // Behälter



| ART. NR. | BESCHREIBUNG | ABMESSUNG IN MM | VE | PREIS |
|------------|---------------------------------------|-----------------|----|--------|
| D9323101-H | 9 Behälter, Farbe: grau + transparent | 600x69x77 | 2 | 9,91 € |



| ART. NR. | BESCHREIBUNG | ABMESSUNG IN MM | VE | PREIS |
|------------|---------------------------------------|-----------------|----|---------|
| D9323001-H | 6 Behälter, Farbe: grau + transparent | 600x98x112 | 2 | 13,08 € |



| ART. NR. | BESCHREIBUNG | ABMESSUNG IN MM | VE | PREIS |
|------------|---------------------------------------|-----------------|----|---------|
| D9322901-H | 5 Behälter, Farbe: grau + transparent | 600x141x164 | 1 | 20,82 € |



| ART. NR. | BESCHREIBUNG | ABMESSUNG IN MM | VE | PREIS |
|------------|---------------------------------------|-----------------|----|---------|
| D9322801-H | 4 Behälter, Farbe: grau + transparent | 600x174x206 | 1 | 27,46 € |



| ART. NR. | BESCHREIBUNG | ABMESSUNG IN MM | VE | PREIS |
|------------|---------------------------------------|-----------------|----|---------|
| D9322701-H | 3 Behälter, Farbe: grau + transparent | 600x209x240 | 1 | 31,84 € |



| ART. NR. | BESCHREIBUNG | ABMESSUNG IN MM | VE | PREIS |
|------------|---------------------------------------|-----------------|----|---------|
| D9322601-H | 2 Behälter, Farbe: grau + transparent | 600x311x353 | 1 | 61,26 € |



Sockel für leeres Wandregal. Die nutzbare Einbauhöhe der Regale ist um 100 mm niedriger, Farbe: grau RAL 7000

| ART. NR. | ABMESSUNG IN MM | PREIS |
|------------|-----------------|---------|
| D9340801-H | 600x300x100 | 28,24 € |



Wandregal für Practibox Behälter, Farbe: grau RAL 7000



Wandregal für Practibox Behälter, Farbe: grau RAL 7000



Wandregal für Practibox Behälter, Farbe: grau RAL 7000

| ART. NR. | ABMESSUNG IN MM | PREIS |
|------------|-----------------|---------|
| D9323501-H | 600x41x1500 | 23,21 € |

| ART. NR. | ABMESSUNG IN MM | PREIS |
|------------|-----------------|---------|
| D9323401-H | 600x41x1750 | 30,02 € |

| ART. NR. | ABMESSUNG IN MM | PREIS |
|------------|-----------------|---------|
| D9323301-H | 600x41x1950 | 25,35 € |



Wandregal mit 11 Practibox Behälter (2 x Gehäuse mit 9 Behälter, 4 x Gehäuse mit 6 Behälter, 3 x Gehäuse mit 5 Behälter, 1 x Gehäuse mit 4 Behälter, 1 x Gehäuse mit 3 Behälter), Farbe: grau RAL 7000

| ART. NR. | ABMESSUNG IN MM | PREIS |
|------------|-----------------|----------|
| D9323301-H | 600x224x1540 | 220,10 € |



Wandregal mit 12 Practibox Behälter (1 x Gehäuse mit 9 Behälter, 6 x Gehäuse mit 6 Behälter, 2 x Gehäuse mit 5 Behälter, 2 x Gehäuse mit 4 Behälter, 1 x Gehäuse mit 3 Behälter), Farbe: grau RAL 7000

| ART. NR. | ABMESSUNG IN MM | PREIS |
|-----------|-----------------|----------|
| D932201-H | 600x224x1750 | 246,41 € |



Wandregal mit 10 Practibox Behälter (6 x Gehäuse mit 5 Behälter, 2 x Gehäuse mit 4 Behälter, 1 x Gehäuse mit 3 Behälter, 1 x Gehäuse mit 2 Behälter), Farbe: grau RAL 7000

| ART. NR. | ABMESSUNG IN MM | PREIS |
|------------|-----------------|----------|
| D9322101-H | 600x326x1989 | 304,63 € |

KLEINTEILEMAGAZIN

Fahrbar



| ART. NR. | BESCHREIBUNG | ABMESSUNG IN MM | PREIS |
|---------------|---|-----------------|----------|
| FLBB0730452-H | Wagen ohne Behälter zur beidseitigen Bestückung mit 2 Profilen für Practiboxgehäuse, 2 Lenkrollen mit Feststeller und 2 Bockrollen D=125 mm | 725x613x1430 | 202,50 € |
| D9339852-H | Wagen FLBB0730452-H bestückt mit Practiboxgehäuse mit Behälter (4 x Gehäuse mit 9 Behälter, 6 x Gehäuse mit 6 Behälter, 4 x Gehäuse mit 5 Behälter, 2 x Gehäuse mit 4 Behälter, 2 x Gehäuse mit 3 Behälter) Farbe: Fehgrau RAL 7000 + Verzinkt | 725x613x1430 | 519,43 € |



| ART. NR. | BESCHREIBUNG | ABMESSUNG IN MM | PREIS |
|---------------|--|-----------------|----------|
| FLBB0730352-H | Wagen ohne Behälter zur beidseitigen Bestückung mit 6 Konsolen, Tiefe 220 mm und 4 Teilprofilen für Practiboxgehäuse, 2 Lenkrollen mit Feststeller und 2 Bockrollen D=125 mm | 725x613x1430 | 363,87 € |
| FLBB0735352-H | Wagen FLBB0730352-H bestückt mit Behälter (4 x Gehäuse mit 6 Behälter, 4 x Gehäuse mit 5 Behälter, 12 Euronormbehälter Abm.: 300x200x120 mm), Farbe: Fehgrau RAL 7000 + Verzinkt | 725x613x1430 | 541,28 € |

1. Allgemeines

Für unsere Leistungen gelten ausschließlich die nachfolgenden Bedingungen, soweit wir nicht im Einzelfall Abweichungen schriftlich bestätigen. Anderslautende Bedingungen unserer Kunden gelten somit, auch wenn wir ihnen nicht ausdrücklich widersprechen, nur in dem Umfang, in dem sie mit unseren Bedingungen übereinstimmen. Abnahme der bestellten Leistungen gilt als Anerkennung unserer Bedingungen. Mündliche Vereinbarungen brauchen wir nur dann gegen uns gelten zu lassen, wenn wir sie schriftlich bestätigt haben.

2. Angebot und Vertragsabschluss

Unsere Angebote sind grundsätzlich freibleibend und unverbindlich. Das gilt auch für alle Angaben in unseren Katalogen und Preislisten. Die zu den Angeboten gehörenden Unterlagen wie Abbildungen, Beschreibungen, Maße und Gewichte, Zeichnungen, Muster, sonstige technische Daten sowie in Bezug genommene DIN-, VDE- oder sonstige betriebliche oder überbetriebliche Normen, kennzeichnen lediglich den Vertragsgegenstand und stellen keine Eigentums- und Urheberrechte dar. Alle Vereinbarungen werden erst durch unsere schriftliche Bestätigung verbindlich. Die Bestätigung wird maschinell erstellt und bedarf zu Ihrer Wirksamkeit keiner Unterschrift. An allen Unterlagen behalten wir uns Eigentums- und Urheberrechte vorbehalten. Für den Besteller zumutbare Leistungsänderungen bleiben vorbehalten.

3. Preise

Alle Preise gelten einschließlich Verpackung, ohne Abladen, ab Werk. Montagekosten und die am Tage der Lieferung geltende Mehrwertsteuer werden gesondert berechnet.

Zur Berechnung gelangen die am Tage der Lieferung gültigen Preise. Diese können von unseren Angebotspreisen abweichen, wenn sich zwischen Vertragsabschluss und Lieferung die Kalkulationsfaktoren unvorhersehbar geändert haben. Wir sind deshalb insbesondere berechtigt, Erhöhungen der Preise für Vormaterial, für Roh-, Hilfs- und Betriebsstoffe, für Energiekosten jeder Art (Brennstoffe, Gas, Strom), der tariflich vereinbarten Löhne und Gehälter und etwaigen Steuererhöhungen weiterzugeben.

4. Zahlung

Die Zahlungsbedingungen befinden sich auf unseren Angeboten, Auftragsbestätigungen und Rechnungen.

Wechsel nehmen wir nur nach besonderer schriftlicher Vereinbarung zahlungshalber und auf Kosten des Bestellers entgegen.

Bei Zielüberschreitung berechnen wir Verzugszinsen in Höhe von 3% über dem jeweiligen Bundesbankdiskontsatz.

Der Besteller kann nur mit unbestrittenen oder rechtskräftig festgestellten Forderungen aufrechnen. Kaufleute haben kein Zurückbehaltungsrecht, Nichtkaufleute nur, soweit es auf dem selben Vertragsverhältnis beruht.

Bei Zahlungsverzug und wenn Umstände eintreten, die die Kreditwürdigkeit des Bestellers zu mindern geeignet sind, werden alle unsere Forderungen ohne Rücksicht auf die Laufzeit etwa hereingemommener Wechsel sofort fällig. In diesen Fällen sind wir auch berechtigt, ausstehende Leistungen nur gegen Vorauszahlung oder Sicherheitsleistung auszuführen.

5. Eigentumsvorbehalt

Wir behalten uns das Eigentum an der von uns gelieferten Ware vor. Sie dient als Sicherung für unser jeweiliges – auch künftiges – Guthaben aus laufender Geschäftsverbindung. Übersteigt der Rechnungswert der Sicherungsware unser Guthaben um mehr als 20%, so verzichten wir auf Verlangen des Bestellers auf die weitergehende Sicherung, indem wir durch schriftliche Mitteilung das Eigentum an einem Teil der Sicherungsware nach unserer Wahl aufgeben.

Im Falle des Zahlungsverzuges ist der Besteller auf unser Verlangen verpflichtet, die Sicherungsware an uns herauszugeben. Bei Pfändungen oder sonstigen Eingriffen Dritter hat der Besteller uns unverzüglich zu benachrichtigen.

Der Besteller ist berechtigt, die gelieferte Ware im ordentlichen Geschäftsgang weiterzuveräußern. Er ist verpflichtet, die Vorbehaltsware nur unter Eigentumsvorbehalt weiterzuveräußern, wenn

der Dritterwerber nicht sofort bezahlt. Die Berechtigung zur Weiterveräußerung entfällt bei Zielüberschreitung uns gegenüber und bei Zahlungseinstellung. Der Besteller tritt uns bereits jetzt alle Forderungen ab, die ihm aus der Weiterveräußerung gegen seine Abnehmer erwachsen, gleichgültig, ob die Vorbehaltsware ohne oder nach Verarbeitung weiterveräußert wird. Es ist dem Besteller untersagt, mit seinen Geschäftspartnern – insbesondere Kreditgebern und Abnehmern – Abreden zu treffen, durch welche unsere Rechte aus dem hiermit vereinbarten verlängerten Eigentumsvorbehalt beeinträchtigt werden können. Zur Einziehung der an uns abgetretenen Forderungen im Rahmen des ordnungsgemäßen Geschäftsverkehrs bleibt der Besteller ermächtigt. Diese Ermächtigung entfällt, sobald der Besteller die mit uns vereinbarten Zahlungsziele überschreitet oder seine Zahlungen einstellt. In diesem Falle ist der Besteller verpflichtet, uns alle Unterlagen zu übergeben und Angaben zu machen, die es uns ermöglichen, die Forderungen selbst einzuziehen. Werden unsere Lieferwaren mit anderen Waren, die dem Besteller nicht gehören, weiterveräußert, so gilt die Forderung des Bestellers gegen seine Abnehmer in Höhe des zwischen uns und dem Besteller vereinbarten Lieferpreises als abgetreten.

Die Verarbeitung oder Umbildung von Vorbehaltsware wird durch den Besteller für uns unentgeltlich vorgenommen. Wird die Vorbehaltsware mit anderen, nicht uns gehörenden Sachen verarbeitet, so werden wir Miteigentum an der neuen Sache im Verhältnis des Wertes der Vorbehaltsware zu den anderen verarbeiteten Sachen z.Zt. der Verarbeitung. Wird unsere Lieferware mit anderen beweglichen Sachen zu einer einheitlichen Sache verbunden oder untrennbar vermischt und ist die andere dann als Hauptsache anzusehen, so gilt als vereinbart, daß der Besteller uns anteilmäßig bis zur Höhe des Wertes unserer Vorbehaltsware Miteigentum überträgt, soweit die Hauptsache ihm gehört. Für die durch die Verarbeitung oder Verbindung sowie Vermischung entstehende Sache gilt im übrigen das gleiche wie für die Vorbehaltsware. Der Besteller verwahrt die Sachen für uns.

6. Lieferzeit

Die Lieferzeit ist nur als annähernd zu betrachten. Sie beginnt mit dem Tage unserer Auftragsbestätigung, jedoch nicht vor völliger Klarstellung aller Einzelheiten der Ausführung und aller sonstigen Voraussetzungen, die der Besteller zu erfüllen hat.

Lieferungen vor Ablauf der Lieferzeit und Teillieferungen sind zulässig.

Die Lieferfrist verlängert sich angemessen beim Eintritt unvorhergesehener Hindernisse, die außerhalb unseres Willens liegen – gleichviel, ob bei uns oder bei unseren Unterlieferanten eingetreten – z.B. Betriebsstörungen, Ausschufwerden, Verzögerungen in der Anlieferung wesentlicher Zulieferungen, soweit solche Hindernisse die Fertigstellung oder Ablieferung der bestellten Ware erheblich beeinflussen.

Die vorbezeichneten Hindernisse sind auch dann von uns nicht vertreten, wenn sie während eines bereits vorliegenden Verzuges entstehen. Beginn und Ende derartiger Hindernisse werden wir in wichtigen Fällen dem Besteller mitteilen.

7. Versand und Gefahrübergang

Mangels besonderer Weisungen sind wir berechtigt, Transportart und -weg nach eigenem Ermessen zu bestimmen. Mit Übergabe an den Transportführer, spätestens jedoch mit dem Verlassen unseres Werkes, geht die Gefahr auf den Besteller über. Verzögert sich der Versand infolge von Umständen, die wir nicht zu vertreten haben, so geht die Gefahr vom Tage der Versandbereitschaft ab auf den Besteller über.

Auf schriftlichen Wunsch des Bestellers sind wir ohne Übernahme eigener Haftung bereit, auf Kosten des Bestellers ab Gefahrübergang die Versicherung zu bewirken, die der Besteller verlangt. Der Besteller hat angelieferte Sachen, auch wenn sie Mängel aufweisen, unbeschadet der Rechte aus Ziffern 10 und 11 entgegenzunehmen.

8. Sicherung der Qualitätskontrolle

Besteller von gutgegesicherten Lagerregalen und Regalanlagen verpflichten sich, Beauftragten des Materialprüfungsamtes Dortmund jederzeit Zutritt zu den Aufstellungsorten zu gewähren und Überprüfung der Qualität zuzulassen. Der Besteller wird im Falle der Weiterveräußerung sicherstellen,

daß die Verpflichtung auch von dem Verwender übernommen wird.

Eine etwaige Überprüfung erfolgt im Rahmen der Güteschutzgewährung und ist kostenlos für den Besteller und seine Rechtsnachfolger einschließlich des Verwenders.

9. Montage

Ist die Montage unserer Lieferware vereinbart, so finden unsere jeweils geltenden Montagebedingungen Anwendung.

Die Montagebedingungen und Zusatzbedingungen zu Festpreis-Montagen liegen unseren Angeboten und Auftragsbestätigungen bei.

10. Gewährleistung

Für Mängel der Lieferung und Montage, zu denen auch das Fehlen ausdrücklich zugesicherter Eigenschaften gehört, haften wir unter Ausschluss weiterer Ansprüche wie folgt: Alle diejenigen Teile sind nach unserer Wahl unentgeltlich auszubessern oder neu zu liefern, die innerhalb von 6 Monaten nach Lieferung nachweisbar infolge fehlerhafter Bauart, schlechter Materialien oder mangelhafter Ausführung der Arbeiten unbrauchbar oder in Ihrer Brauchbarkeit erheblich beeinträchtigt werden. Die Feststellung solcher Mängel ist uns unverzüglich schriftlich zu melden. Ersetzte Teile werden unser Eigentum. Verzögert sich der Versand oder die Aufstellung ohne unser Verschulden, so erlischt die Haftung 6 Monate nach Gefahrübergang.

Für Fremderzeugnisse beschränkt sich unsere Haftung auf die Abtretung der Haftungsansprüche, die uns gegen den Lieferer der Fremderzeugnisse zustehen. Wir versprechen jedoch allen zumutbaren Beistand zur Durchsetzung der abgetretenen Ansprüche, soweit diese berechtigt erscheinen.

Es wird keine Gewähr übernommen für Schäden, die aus nachfolgenden Gründen entstanden sind; ungeeignete oder unsachgemäße Verwendung, fehlerhafte Montage bzw. Inbetriebsetzung durch den Besteller oder Dritte, natürliche Abnutzung, fehlerhafte oder nachlässige Behandlung – insbesondere übermäßige Beanspruchung – ungeeignete Betriebsmittel, Austauschwerkstoffe, mangelhafte Bauarbeiten, nicht ausreichende Tragfähigkeit des Fußbodens, chemische, elektro-chemische oder elektrische Einflüsse, sofern sie nicht auf unser Verschulden zurückzuführen sind.

Zur Vornahme aller uns notwendig erscheinenden Ausbesserungen und Ersatzlieferungen hat der Besteller uns die erforderliche Zeit und Gelegenheit zu geben, sonst sind wir von der Mängelhaftung befreit. Nur in dringenden Fällen der Gefährdung der Betriebssicherheit von denen wir sofort zu verständigen sind, oder wenn wir mit der Beseitigung des Mangels im Verzuge sind, hat der Besteller das Recht, den Mangel selbst oder durch Dritte beseitigen zu lassen und von uns angemessenen Ersatz seiner Kosten zu verlangen. Von den durch die Ausbesserung bzw. Ersatzlieferung entstehenden unmittelbaren Kosten tragen wir im Geschäftsverkehr mit Kaufleuten die Reparaturkosten bzw. die Kosten der Ersatzlieferung einschließlich der Versandkosten, bei Auslandslieferungen jedoch nur innerhalb Deutschlands.

Wir können die Beseitigung von Mängeln verweigern, solange der Besteller seine Verpflichtungen nicht erfüllt.

Durch seitens des Bestellers ohne unsere vorherige Einwilligung vorgenommene Änderungen oder Instandsetzungsarbeiten wird die Haftung für die daraus entstehenden Folgen aufgehoben.

11. Recht des Bestellers auf Rücktritt

Der Besteller kann vom Vertrag zurücktreten, wenn uns die gesamte Leistung vor Gefahrübergang endgültig unmöglich wird. Tritt die Unmöglichkeit während des Annahmeverzuges oder durch Verschulden des Bestellers ein, so bleibt dieser zur Gegenleistung verpflichtet.

Liegt ausnahmsweise Leistungsverzug vor und gewährt der Besteller uns eine angemessene Nachfrist mit der ausdrücklichen Erklärung, daß er nach Ablauf dieser Frist die Annahme der Leistung ablehnt und wird eine Nachfrist nicht eingehalten, so ist der Besteller zum Rücktritt berechtigt.

Der Besteller hat ferner ein Rücktrittsrecht, wenn wir eine uns gestellte angemessene Nachfrist für die Behebung oder Besserung eines von uns vertretenen Mangels im Sinne der Lieferbedingungen verstreichen lassen und dem Besteller nicht zugemutet werden kann, unter Verzicht auf die Mängelbeseitigung den

vereinbarten Preis angemessen zu mindern. Die angemessene Nachfrist beginnt nicht eher, als bis der Mangel und unsere Vertretungspflicht anerkannt oder nachgewiesen sind.

12. Haftungsbeschränkungen

Bei Nichteinhaltung der Lieferfristen aus anderen als den in Ziffer 6 beschriebenen Gründen kann der Besteller – sofern er nachweist, daß ihm aus der Verspätung Schaden erwachsen ist – eine Verzugsentschädigung für jede vollendete Woche der Verspätung von 0,5 v. H. bis zur Höhe von im Ganzen 5 v. H. vom Wert desjenigen Teiles der Leistungen verlangen, der nicht rechtzeitig geliefert oder wegen nicht rechtzeitig Fertigstellung einzelner und dazugehöriger Sachen nicht in Betrieb genommen werden konnte. Anderweitige Entschädigungsansprüche des Bestellers sind in allen Fällen verspäteter Lieferung ausgeschlossen. Diese Einschränkung gilt nicht, soweit in Fällen des Vorsatzes oder groben Fahrlässigkeit zwingend gehaftet wird.

Die Gewährleistungs- und Verzugsfristen betragen sechs Monate. Sie beginnen mit dem Gefahrübergang und im Falle von Werkverträgen und Werklieferungsverträgen über unvertretebare Sachen mit der ersten Inbetriebnahme, spätestens zwei Monate nach Auslieferung bzw. Erbringung unserer Leistung. Für Nachbesserung und Ersatzlieferungen haften wir in gleicher Weise wie für die ursprüngliche Leistung.

Wird uns die Leistung ganz oder teilweise unmöglich, so beschränkt sich unsere Schadensersatzhaftung gegenüber Kaufleuten einerseits auf Vorsatz und grobe Fahrlässigkeit der Organe und leitenden Angestellten und andererseits auf 10 v. H. des Wertes desjenigen Teiles der Leistung, welche wegen der Unmöglichkeit nicht rechtzeitig geliefert oder in Betrieb genommen werden konnte. Die Schadensersatzhaftung gegenüber Nichtkaufleuten wird in diesen Fällen auf Vorsatz und grobe Fahrlässigkeit beschränkt.

Weiter Ansprüche des Bestellers gegen uns und die von uns beauftragten Personen sind ausgeschlossen, soweit nicht in Fällen des Vorsatzes, der groben Fahrlässigkeit oder des Fehlens zugesicherter Eigenschaften zwingend gehaftet wird. Ausgenommen sind insbesondere Schadensersatzansprüche aus Gewährleistung, positiver Vertragsverletzung, Verschulden bei den Vertragsverhandlungen, durch vor oder nach Vertragsabschluss liegende Vorschläge oder Beratung oder Verletzung vertraglicher Nebenpflichten, Delikt, Unmöglichkeit, Verspätung, Fehlschlagens oder Nichtvornahme der Nachbesserung oder Ersatzlieferung.

13. Recht des Lieferers auf Rücktritt

Für den Fall unvorhergesehener Hindernisse im Sinne der Ziffer 6, sofern sie die wirtschaftliche Bedeutung oder den Inhalt der Leistung erheblich verändern oder auf unseren Betrieb erheblich einwirken, und für den Fall nachträglich sich herausstellender Unmöglichkeit der Ausführung steht uns das Recht zu, ganz oder teilweise vom Vertrag zurückzutreten. Wollen wir vom Rücktrittsrecht Gebrauch machen, so haben wir dies nach Erkenntnis der Tragweite des Ereignisses unverzüglich dem Besteller mitzuteilen, und zwar auch dann, wenn zunächst mit dem Besteller eine Verlängerung der Lieferfrist vereinbart war. Denkbare Schadensersatzansprüche bestimmen sich nach Grund und Höhe in entsprechender Anwendung der Ziffer 12.

14. Datenschutz

Wir sind berechtigt, die im Zusammenhang mit der Geschäftsverbindung erhaltenen Daten über den Besteller im Sinne des Bundesdatenschutzgesetzes für unsere geschäftlichen Zwecke zu verwenden.

15. Gerichtsstand und anzuwendendes Recht

Gerichtsstand, auch für Urkunden-, Wechsel- und Scheckprozesse, ist für sämtliche gegenwärtigen und zukünftigen Ansprüche aus der Geschäftsverbindung ohne Rücksicht auf den Streitwert das Amtsgericht Memmingen. Wir sind auch berechtigt, das für den Wohnsitz des Bestellers zuständige Amtsgericht und die jeweiligen Landgerichte anzufordern. Ist der Auftraggeber kein Volkauftmann, so gilt die gesetzliche Regelung.

Das in Deutschland geltende Recht findet Anwendung mit Ausnahme des einheitlichen Gesetzes über den internationalen Kauf vom 17. Juli 1973.

Ihr Fachhändler vor Ort

